

קיר מסך

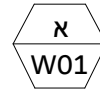

סמל

נופר דוד אדריכלים ומתכנני ערים בע"מ
רח' נחלת יצחק 32 תל-אביב 67448
טל: 6918585-03 - 6918787:03

תאור גרפי

לתיאור גרפי עיין גיליון מס': D01

מערכת קיר מסך משולבת בזכוכית וכבלים בלבד.

פרט

תאור

מס פרויקט: 1616
מס גיליון: W01

משקוף

פתיחה

מנעול

צירים

ידית

זכוכית

גמר

הערות

הכל ע"פ מפרט ובאישור יועץ אלומניום.
sope drawing יסופק לאישור האדריכל ויועץ האלומניום לפני ביצוע.

שם גיליון:
טרינונת-ק. מסך

תאריך:
17/03/2020 16:38:06

ע"פ מפרט יועץ אלומניום

קיר מסך

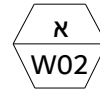

סמל

נופר דוד אדריכלים ומתכנני ערים בע"מ
רח' נחלת יצחק 32 תל-אביב 67448
טל: 6918585-03 - 6918787:03

תאור גרפי

לתיאור גרפי עיין גיליון מס': D02

שם פרויקט:
מכללת אשקלון

מערכת קיר מסך משולבת בסנפירי פלדה, זכוכית וכבלים

פרט

מס פרויקט: 1616
מס גיליון: W02

תאור

משקוף

ע"פ מפרט יועץ אלומיניום

פתיחה

מנעול

צירים

ידית

זכוכית

גמר

שם גיליון:
וטרינות-ק.מסך

תאריך:
17/03/2020 16:38:06

הכל ע"פ מפרט ובאישור יועץ אלומיניום.
sope drawing יסופק לאישור האדריכל ויועץ האלומיניום לפני ביצוע.

הערות

קיר מסך

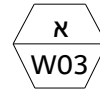

סמל

נופר דוד אדריכלים ומתכנני ערים בע"מ
רח' נחלת יצחק 32 תל-אביב 67448
טל: 6918585-03 - 6918787:03

תאור גרפי

לתיאור גרפי עיין גיליון מס': D02

שם פרויקט:
מכללת אשקלון

מערכת קיר מסך משולבת בסנפירי פלדה, זכוכית וכבלים

פרט

מס פרויקט: 1616
מס גיליון: W03

תאור

משקוף

ע"פ מפרט יועץ אלומיניום

שם גיליון:
וטרינות-ק.מסך

פתיחה

מנעול

צירים

ידית

זכוכית

גמר

תאריך:
17/03/2020 16:38:06

הכל ע"פ מפרט ובאישור יועץ אלומיניום.
sope drawing יסופק לאישור האדריכל ויועץ האלומיניום לפני ביצוע.

הערות

קיר מסך



סמל

נופר דוד אדריכלים ומתכנני ערים בע"מ
רח' נחלת יצחק 32 תל-אביב 67448
טל: 6918585-03 - 6918787:03

תאור גרפי

לתיאור גרפי עיין גיליון מס': D03

שם פרויקט:
מכללת אשקלון

מערכת קיר מסך מאלומיניום וזכוכית

פרט

מס פרויקט: 1616
מס גיליון: W04

תאור

משקוף

ע"פ מפרט יועץ אלומיניום

שם גיליון:
וטרינות-ק.מסך

פתיחה

מנעול

צירים

ידית

זכוכית

גמר

תאריך:
17/03/2020 16:38:06

הכל ע"פ מפרט ובאישור יועץ אלומיניום.
sope drawing יסופק לאישור האדריכל ויועץ האלומיניום לפני ביצוע.

הערות

ויטרינה



סמל

נופר דוד אדריכלים ומתכנני ערים בע"מ
רח' נחלת יצחק 32 תל-אביב 67448
טל: 6918585-03 - 6918787:03

תאור גרפי

לתיאור גרפי עיין גיליון מס': D03

שם פרויקט:
מכללת אשקלון

מערכת וטרינה בזכוכית בלבד

פרט

מס פרויקט: 1616
מס גיליון: W05

תאור

משקוף

ע"פ מפרט יועץ אלומיניום

פתיחה

מנעול

צירים

ידית

זכוכית

גמר

הערות

הכל ע"פ מפרט ובאישור יועץ אלומיניום.
sope drawing יסופק לאישור האדריכל ויועץ האלומיניום לפני ביצוע.

שם גיליון:
וטרינות+ק.מסך

תאריך:
17/03/2020 16:38:06

ויטרינה

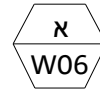

סמל

נופר דוד אדריכלים ומתכנני ערים בע"מ
רח' נחלת יצחק 32 תל-אביב 67448
טל: 6918585-03 - 6918787:03

תאור גרפי

לתיאור גרפי עיין גיליון מס': D03

שם פרויקט:
מכללת אשקלון

מערכת וטרינה בזכוכית בלבד

פרט

מס פרויקט: 1616
מס גיליון: W06

תאור

משקוף

ע"פ מפרט יועץ אלומיניום

פתיחה

מנעול

צירים

ידית

זכוכית

גמר

הערות

הכל ע"פ מפרט ובאישור יועץ אלומיניום.
sope drawing יסופק לאישור האדריכל ויועץ האלומיניום לפני ביצוע.

שם גיליון:
וטרינות+ק.מסך

תאריך:
17/03/2020 16:38:07

ויטרינה



סמל

נופר דוד אדריכלים ומתכנני ערים בע"מ
רח' נחלת יצחק 32 תל-אביב 67448
טל: 6918585-03 - 6918787:03

תאור גרפי

לתיאור גרפי עיין גיליון מס': D03

שם פרויקט:
מכללת אשקלון

מערכת וטרינה בזכוכית בלבד

פרט

מס פרויקט: 1616
מס גיליון: W07

תאור

משקוף

ע"פ מפרט יועץ אלומיניום

פתיחה

מנעול

צירים

ידית

זכוכית

גמר

הערות

הכל ע"פ מפרט ובאישור יועץ אלומיניום.
sope drawing יסופק לאישור האדריכל ויועץ האלומיניום לפני ביצוע.

שם גיליון:
וטרינות-ק.מסך

תאריך:
17/03/2020 16:38:07

ויטרינה

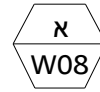

סמל

נופר דוד אדריכלים ומתכנני ערים בע"מ
רח' נחלת יצחק 32 תל-אביב 67448
טל: 6918585-03 -פקס: 6918787-03

תאור גרפי

לתיאור גרפי עיין גיליון מס': D04

שם פרויקט:
מכללת אשקלון

מערכת וטרינה בזכוכית בלבד

פרט

מס פרויקט: 1616
מס גיליון: W08

תאור

משקוף

ע"פ מפרט יועץ אלומיניום

פתיחה

מנעול

צירים

ידית

זכוכית

גמר

הערות

הכל ע"פ מפרט ובאישור יועץ אלומיניום.
sope drawing יסופק לאישור האדריכל ויועץ האלומיניום לפני ביצוע.

שם גיליון:
וטרינות-ק.מסך

תאריך:
17/03/2020 16:38:07

ויטירנה

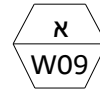

סמל

נופר דוד אדריכלים ומתכנני ערים בע"מ
רח' נחלת יצחק 32 תל-אביב 67448
טל: 6918585-03 -פקס: 6918787-03

לתיאור גרפי עיין גיליון מס': D04

תאור גרפי

שם פרויקט:
מכללת אשקלון

מערכת וטרינה בזכוכית בלבד

פרט

מס פרויקט: 1616
מס גיליון: W09

תאור

משקוף

ע"פ מפרט יועץ אלומיניום

פתיחה

מנעול

צירים

ידית

זכוכית

גמר

הערות

הכל ע"פ מפרט ובאישור יועץ אלומיניום.
sope drawing יסופק לאישור האדריכל ויועץ האלומיניום לפני ביצוע.

שם גיליון:
וטרינות-ק.מסך

תאריך:
17/03/2020 16:38:07

ויטרינה



סמל

נופר דוד אדריכלים ומתכנני ערים בע"מ
רח' נחלת יצחק 32 תל-אביב 67448
טל: 6918585-03 -פקס: 6918787-03

תאור גרפי

לתיאור גרפי עיין גיליון מס': D01

מערכת וטרינה בזכוכית בלבד

פרט

מס פרויקט: 1616
מס גיליון: W10

תאור

משקוף

ע"פ מפרט יועץ אלומניום

פתיחה

מנעול

צירים

ידית

זכוכית

גמר

הערות

הכל ע"פ מפרט ובאישור יועץ אלומניום.
sope drawing יסופק לאישור האדריכל ויועץ האלומניום לפני ביצוע.

שם גיליון:
וטרינות+ק.מסך

תאריך:
17/03/2020 16:38:07

ויטרינה



סמל

נופר דוד אדריכלים ומתכנני ערים בע"מ
רח' נחלת יצחק 32 תל-אביב 67448
טל: 6918585-03 - 6918787:03

תאור גרפי

לתיאור גרפי עיין גיליון מס': D04

שם פרויקט:
מכללת אשקלון

מערכת וטרינה בזכוכית בלבד

פרט

מס פרויקט: 1616
מס גיליון: W11

תאור

משקוף

ע"פ מפרט יועץ אלומיניום

שם גיליון:
וטרינות+ק.מסך

פתיחה

מנעול

צירים

ידית

זכוכית

גמר

תאריך:
17/03/2020 16:38:07

הכל ע"פ מפרט ובאישור יועץ אלומיניום.
sope drawing יסופק לאישור האדריכל ויועץ האלומיניום לפני ביצוע.

הערות

ויטרינה



סמל

נופר דוד אדריכלים ומתכנני ערים בע"מ
רח' נחלת יצחק 32 תל-אביב 67448
טל: 6918585-03 -פקס: 6918787-03

לתיאור גרפי עיין גיליון מס': D05

תאור גרפי

שם פרויקט:
מכללת אשקלון

מערכת וטרינה בזכוכית בלבד

פרט

מס פרויקט: 1616
מס גיליון: W12

תאור

משקוף

ע"פ מפרט יועץ אלומיניום

פתיחה

מנעול

צירים

ידית

זכוכית

גמר

הערות

הכל ע"פ מפרט ובאישור יועץ אלומיניום.
sope drawing יסופק לאישור האדריכל ויועץ האלומיניום לפני ביצוע.

שם גיליון:
וטרינות+ק.מסך

תאריך:
17/03/2020 16:38:07

ויטרינה



סמל

נופר דוד אדריכלים ומתכנני ערים בע"מ
רח' נחלת יצחק 32 תל-אביב 67448
טל: 6918585-03 -פקס: 6918787-03

לתיאור גרפי עיין גיליון מס': D05

תאור גרפי

שם פרויקט:
מכללת אשקלון

מערכת וטרינה בזכוכית בלבד

פרט

מס פרויקט: 1616
מס גיליון: W13

תאור

משקוף

ע"פ מפרט יועץ אלומיניום

פתיחה

מנעול

צירים

ידית

זכוכית

גמר

הערות

הכל ע"פ מפרט ובאישור יועץ אלומיניום.
sope drawing יסופק לאישור האדריכל ויועץ האלומיניום לפני ביצוע.

שם גיליון:
וטרינות+ק.מסך

תאריך:
17/03/2020 16:38:07

ויטרינה



סמל

נופר דוד אדריכלים ומתכנני ערים בע"מ
רח' נחלת יצחק 32 תל-אביב 67448
טל: 6918585-03 - 6918787:03

תאור גרפי

לתיאור גרפי עיין גיליון מס': D05

שם פרויקט:
מכללת אשקלון

מערכת וטרינה בזכוכית בלבד

פרט

מס פרויקט: 1616
מס גיליון: W14

תאור

משקוף

ע"פ מפרט יועץ אלומיניום

שם גיליון:
וטרינות-ק.מסך

פתיחה

מנעול

צירים

ידית

זכוכית

גמר

תאריך:
17/03/2020 16:38:08

הכל ע"פ מפרט ובאישור יועץ אלומיניום.
sope drawing יסופק לאישור האדריכל ויועץ האלומיניום לפני ביצוע.

הערות

ויטרינה



סמל

נופר דוד אדריכלים ומתכנני ערים בע"מ
רח' נחלת יצחק 32 תל-אביב 67448
טל: 6918585-03 - 6918787:03

תאור גרפי

לתיאור גרפי עיין גיליון מס': D04

שם פרויקט:
מכללת אשקלון

מערכת וטרינה בזכוכית בלבד

פרט

מס פרויקט: 1616
מס גיליון: W15

תאור

משקוף

ע"פ מפרט יועץ אלומיניום

פתיחה

מנעול

צירים

ידית

זכוכית

גמר

הערות

הכל ע"פ מפרט ובאישור יועץ אלומיניום.
sope drawing יסופק לאישור האדריכל ויועץ האלומיניום לפני ביצוע.

שם גיליון:
וטרינות-ק.מסך

תאריך:
17/03/2020 16:38:08

ויטרינה

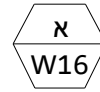

סמל

נופר דוד אדריכלים ומתכנני ערים בע"מ
רח' נחלת יצחק 32 תל-אביב 67448
טל: 6918585-03 - 6918787:03

תאור גרפי

לתיאור גרפי עיין גיליון מס': D05

שם פרויקט:
מכללת אשקלון

מערכת וטרינה בזכוכית בלבד

פרט

מס פרויקט: 1616
מס גיליון: W16

תאור

משקוף

ע"פ מפרט יועץ אלומיניום

פתיחה

מנעול

צירים

ידית

זכוכית

גמר

הערות

הכל ע"פ מפרט ובאישור יועץ אלומיניום.
sope drawing יסופק לאישור האדריכל ויועץ האלומיניום לפני ביצוע.

שם גיליון:
וטרינות+ק.מסך

תאריך:
17/03/2020 16:38:08

קיר מסך



סמל

נופר דוד אדריכלים ומתכנני ערים בע"מ
רח' נחלת יצחק 32 תל-אביב 67448
טל: 6918585-03 פקס: 6918787-03

תאור גרפי

לתיאור גרפי עיין גיליון מס': D04

מערכת וטרינה בזכוכית בלבד

פרט

מס פרויקט: 1616
מס גיליון: W17

תאור

משקוף

ע"פ מפרט יועץ אלומיניום

פתיחה

מנעול

צירים

ידית

זכוכית

גמר

הערות

הכל ע"פ מפרט ובאישור יועץ אלומיניום.
sope drawing יסופק לאישור האדריכל ויועץ האלומיניום לפני ביצוע.

שם גיליון:
וטרינות+ק.מסך

תאריך:
17/03/2020 16:38:08

ויטרינה



סמל

נופר דוד אדריכלים ומתכנני ערים בע"מ
רח' נחלת יצחק 32 תל-אביב 67448
טל: 6918585-03 -פקס: 6918787-03

תאור גרפי

לתיאור גרפי עיין גיליון מס': D05

מערכת וטרינה בזכוכית בלבד

פרט

מס פרויקט: 1616
מס גיליון: W18

תאור

משקוף

ע"פ מפרט יועץ אלומיניום

פתיחה

מנעול

צירים

ידית

זכוכית

גמר

הערות

הכל ע"פ מפרט ובאישור יועץ אלומיניום.
sope drawing יסופק לאישור האדריכל ויועץ האלומיניום לפני ביצוע.

שם גיליון:
וטרינות+ק.מסך

תאריך:
17/03/2020 16:38:08

חלון הזזה - דו כנפי

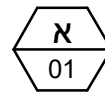

סמל

נופר דוד אדריכלים ומתכנני ערים בע"מ
רח' נחלת יצחק 32 תל-אביב 67448
טל: 6918585-03 - 6918787:03

יש להתייחס ל:

מק"ט מיזות

100w/130h 01.03

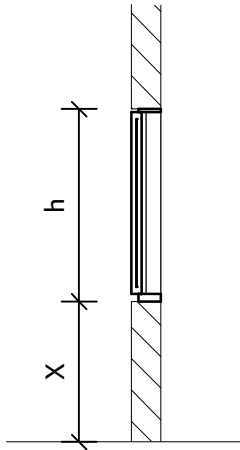

חתך
1:50

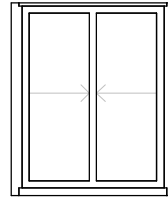

חזית
1:50

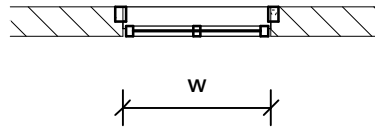

תוכנית
1:50

תאור גרפי

שם פרויקט:
מכללת אשקלון

חלון דגם קליל "7000" או שו"ע

פרט

חלון חלקים שווים, נגררים כנף על כנף.

תאור

מס פרויקט: 1616
מס גיליון: R-001

משקוף עיזור מפח מגולוון 1.5 מ"מ+משקוף אלומיניום לפי פרט הדגם "קליל"+הלבשה פנימית וחיצונית

נגרר כנף על כנף

פתיחה

מנעול

צירים

ידית

זכוכית

שם גיליון:
01-א

ע"פ מפרט יועץ האלומיניום

ע"פ מפרט יועץ אלומיניום גוון לבחירת האדריכל

גמר

הערות

איטום מלא בפרופיל מתחת לסף בין הכנפיים ובין כל חלקי המתכת. יש למלא את החלל הפנימי של המשקוף בבטון. על הקבלן לקבל אישור אדריכל ויועץ בטיחות על פרטי הביצוע

תאריך:
17/03/2020 16:38:09

חלון הזזה - 3 כנפיים + קבוע תחתון

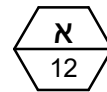

סמל

נופר דוד אדריכלים ומתכנני ערים בע"מ
 רח' נחלת יצחק 32 תל-אביב 67448
 טל: 03-6918585-6918787:07פ03

יש להתייחס ל:	
מק"ט	מידות
200w/175h	12.01
250w/175h	12.02
300w/175h	12.03

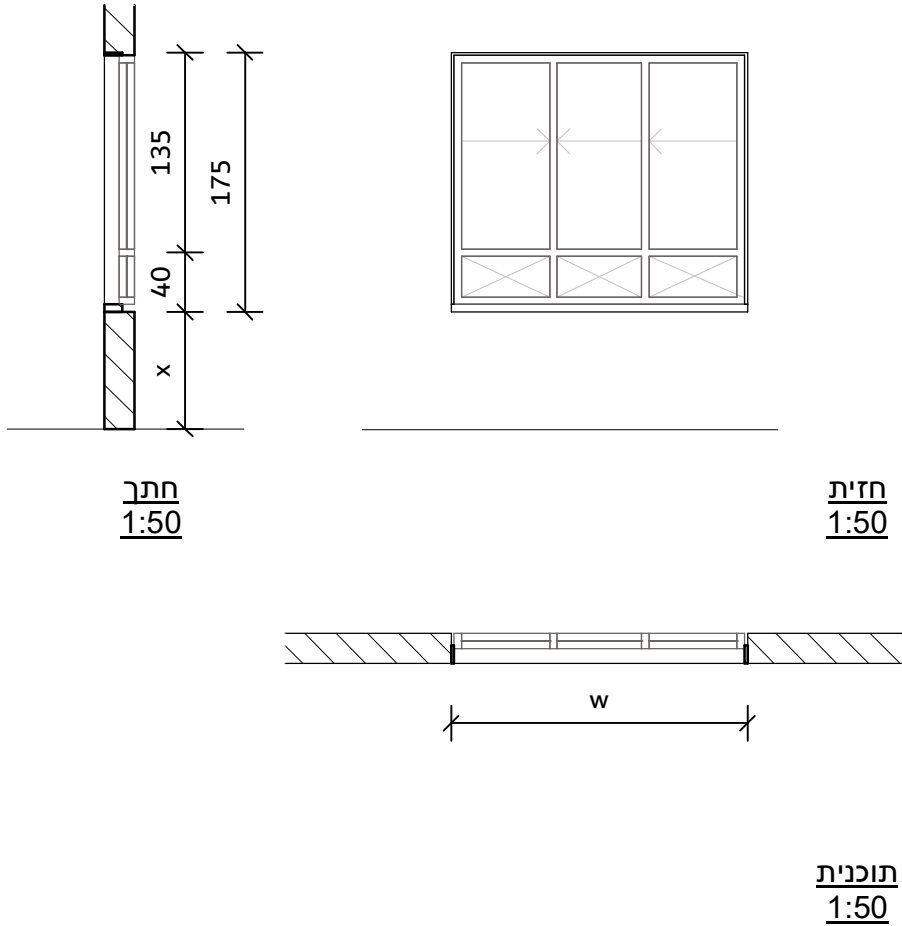

תאור גרפי

שם פרויקט: מכללת אשקלון

חלון דגם קליל "9000" או שו"ע

פרט

חלון חלק עליון: חלקים שווים, נגררים כנף על כנף. חלון חלק תחתון: קבוע, על פי שרטוט גרפי. גובה פתיחה - 1.5 מ' מהרצפה

תאור

מס פרויקט: 1616
 מס גיליון: R-012

משקוף עיוור מפח מגולוון 1.5 מ"מ+משקוף אלומיניום לפי פרט הדגם "קליל"+הלבשה פנימית וחיצונית

פתיחה נגרר כנף על כנף

מנעול

שם גיליון: 12-א

צירים

ידית

זכוכית

ע"פ מפרט יועץ האלומיניום

ע"פ מפרט יועץ אלומיניום גוון לבחירת האדריכל

גמר

תאריך: 17/03/2020 16:38:10

איטום מלא בפרופיל מתחת לסף בין הכנפיים ובין כל חלקי המתכת. יש למלא את החלל הפנימי של המשקוף בבטון. על הקבלן לקבל אישור אדריכל ויועץ בטיחות על פרטי הביצוע

הערות

חלון הזזה - 6 כנפיים + קבוע תחתון



סמל

נופר דוד אדריכלים ומתכנני ערים בע"מ
רח' נחלת יצחק 32 תל-אביב 67448
טל: 03-6918787-03-6918585

שם פרויקט: מכללת אשקלון

מס פרויקט: 1616
מס גיליון: A101

שם גיליון: 15-א

תאריך: 17/03/2020 16:38:10

תאור גרפי

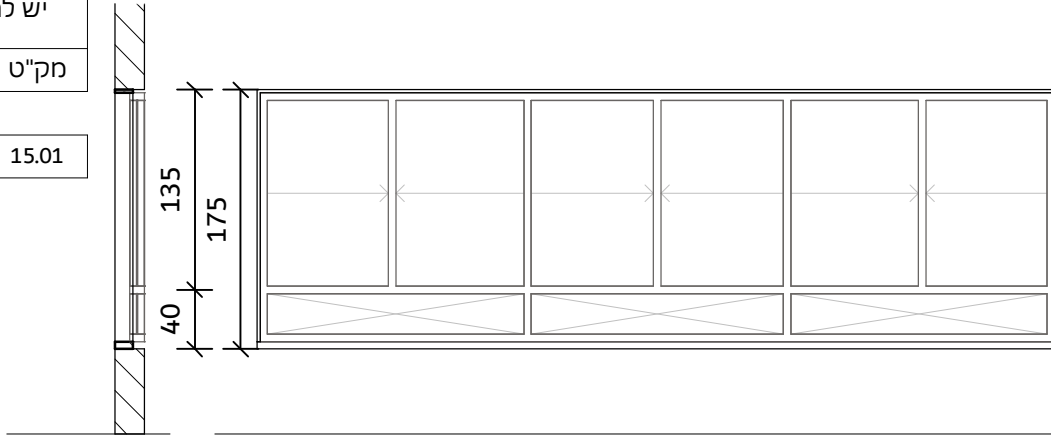

חתך
1:50

חזית
1:50

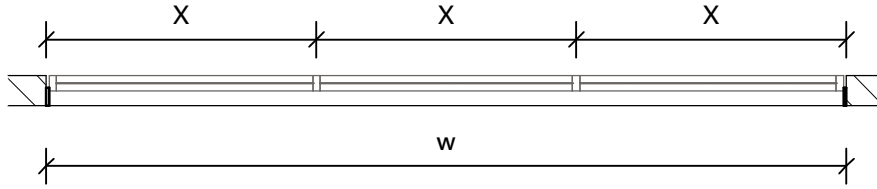

תוכנית
1:50

חלון דגם קליל "9000" או שו"ע

פרט

חלון חלק עליון: חלקים שווים, נגררים כנף על כנף. חלון חלק תחתון: קבוע, על פי שרטוט גרפי

תאור

משקוף עיזור מפח מגולוון 1.5 מ"מ+משקוף אלומיניום לפי פרט הדגם "קליל"+הלבשה פנימית וחיצונית

פתיחה נגרר כנף על כנף

מנעול

צירים

ידית

זכוכית

ע"פ מפרט יועץ אלומיניום גוון לבחירת האדריכל

גמר

איטום מלא בפרופיל מתחת לסף בין הכנפיים ובין כל חלקי המתכת. יש למלא את החלל הפנימי של המשקוף בבטון. על הקבלן לקבל אישור אדריכל ויועץ בטיחות על פרטי הביצוע

הערות

ע"פ מפרט יועץ האלומיניום

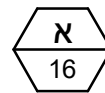

חלון הזזה - דו כנפי - קבוע תחתון ועליון

סמל

נופר דוד אדריכלים ומתכנני ערים בע"מ
רח' נחלת יצחק 32 תל-אביב 67448
טל: 03-6918585-6918787:07פ03

שם פרויקט: מכללת אשקלון
מס פרויקט: 1616
מס גיליון: R-016

שם גיליון: 16-א

תאריך: 17/03/2020 16:38:11

תאור גרפי

פרט

תאור

משקוף

פתיחה

מנעול

צירים

ידית

זכוכית

גמר

הערות

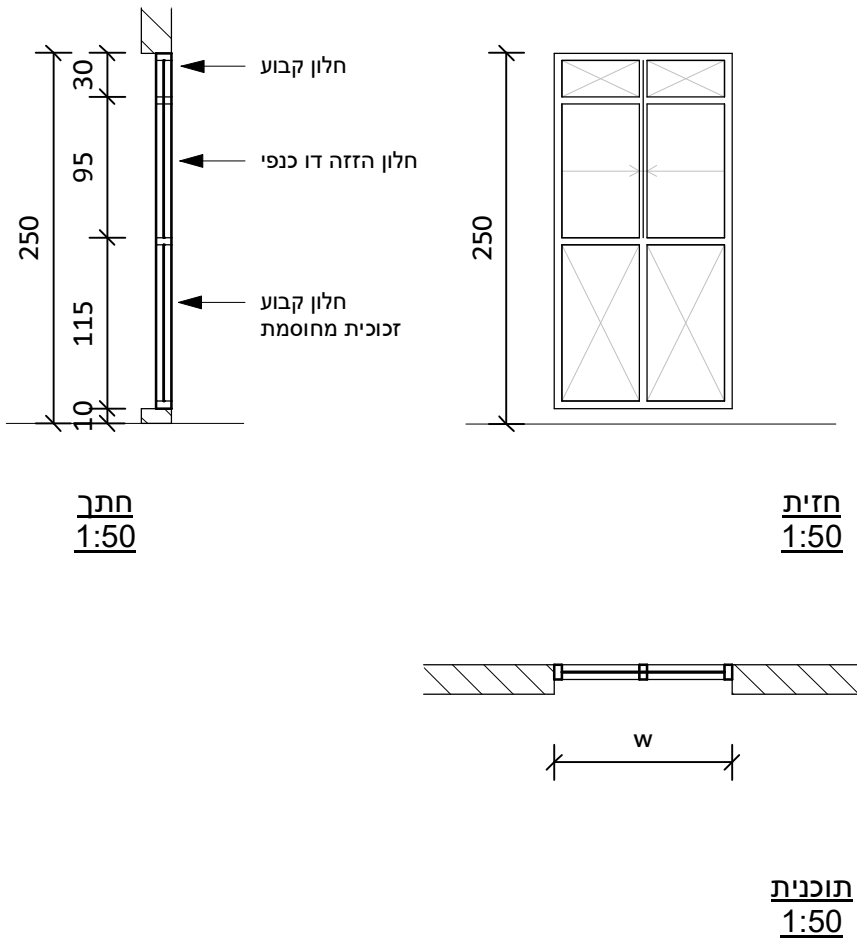

חתך
1:50

חזית
1:50

תוכנית
1:50

חלון דגם קליל "9000" או שו"ע

חלון חלק עליון: חלקים שווים, נגררים כנף על כנף. חלון חלק תחתון+עליון: קבוע. על פי שרטוט גרפי

משקוף עיוור מפח מגולוון 1.5 מ"מ + משקוף אלומיניום לפי פרט הדגם "קליל" + הלבשה פנימית וחיצונית

נגרר כנף על כנף

ע"פ מפרט יועץ האלומיניום

ע"פ מפרט יועץ אלומיניום גוון לבחירת האדריכל

איטום מלא בפרופיל מתחת לסף בין הכנפיים ובין כל חלקי המתכת. יש למלא את החלל הפנימי של המשקוף בבטון. על הקבלן לקבל אישור אדריכל ויועץ בטיחות על פרטי הביצוע

חלון הזזה - 4 כנפיים + קבוע תחתון ועליון

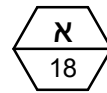

סמל

נופר דוד אדריכלים ומתכנני ערים בע"מ
רח' נחלת יצחק 32 תל-אביב 67448
טל: 6918585-03 - 6918787:03

שם פרויקט:
מכללת אשקלון

מס פרויקט: 1616
מס גיליון: R-018

שם גיליון:
18-א

תאריך:
17/03/2020 16:38:11

תאור גרפי

פרט

תאור

משקוף

פתיחה

מנעול

צירים

ידית

זכוכית

גמר

הערות

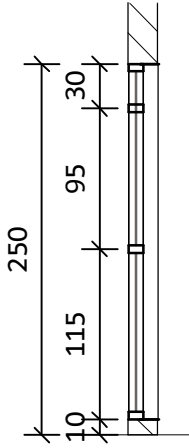

חתך
1:50

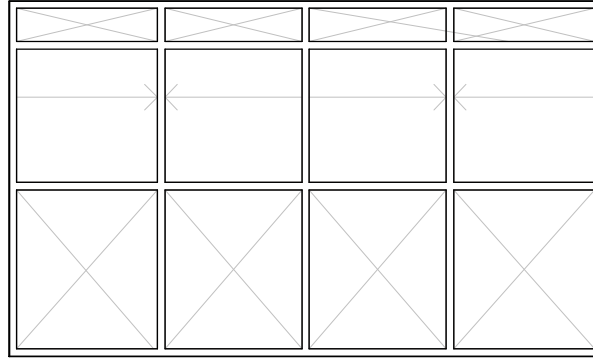

חזית
1:50

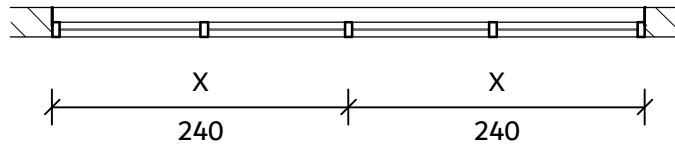

תוכנית
1:50

חלון דגם קליל "9000" או ש"ע

חלון חלק מרכזי: חלקים שווים, נגררים כנף על כנף. חלון חלק תחתון+עליון: קבוע. על פי שרטוט גרפי

משקוף עיזור מפח מגולוון 1.5 מ"מ + משקוף אלומיניום לפי פרט הדגם "קליל" + הלבשה פנימית וחיצונית

נגרר כנף על כנף

פרזול מקורי תוצרת "קליל" או ש"ע

פרזול מקורי תוצרת "קליל" או ש"ע

פרזול מקורי תוצרת "קליל" או ש"ע

זכוכית שקופה מחוסמת 8 מ"מ, באישור יועץ בטיחות. כל הזיגוג יהיה זיגוג בטיחות המתאים להוראת ת"י חלק 3. העובי המינימלי עפ"י ת"י 1099 ועפ"י נתוני המקום ובהתאמה לגודל הפתח 938

כל הפריטים באישור האדריכל ויועץ הבטיחות, לפי ת"י, חוזר מנכ"ל ומפרט משכ"ל. 2. איטום מלא. 1. במקשוף בהיקף, איטום מלא בין משקוף לכנף. 3. כל הפרטים באישור יועץ בניה ירוקה

חלון הזזה - 4 כנפיים + קבוע תחתון ועליון

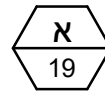

סמל

נופר דוד אדריכלים ומתכנני ערים בע"מ
 רח' נחלת יצחק 32 תל-אביב 67448
 טל: 03-6918585-6918787:07פ03

שם פרויקט: מכללת אשקלון

מס פרויקט: 1616
 מס גיליון: A101

שם גיליון: Sheet

תאריך: 17/03/2020 16:38:12

תאור גרפי

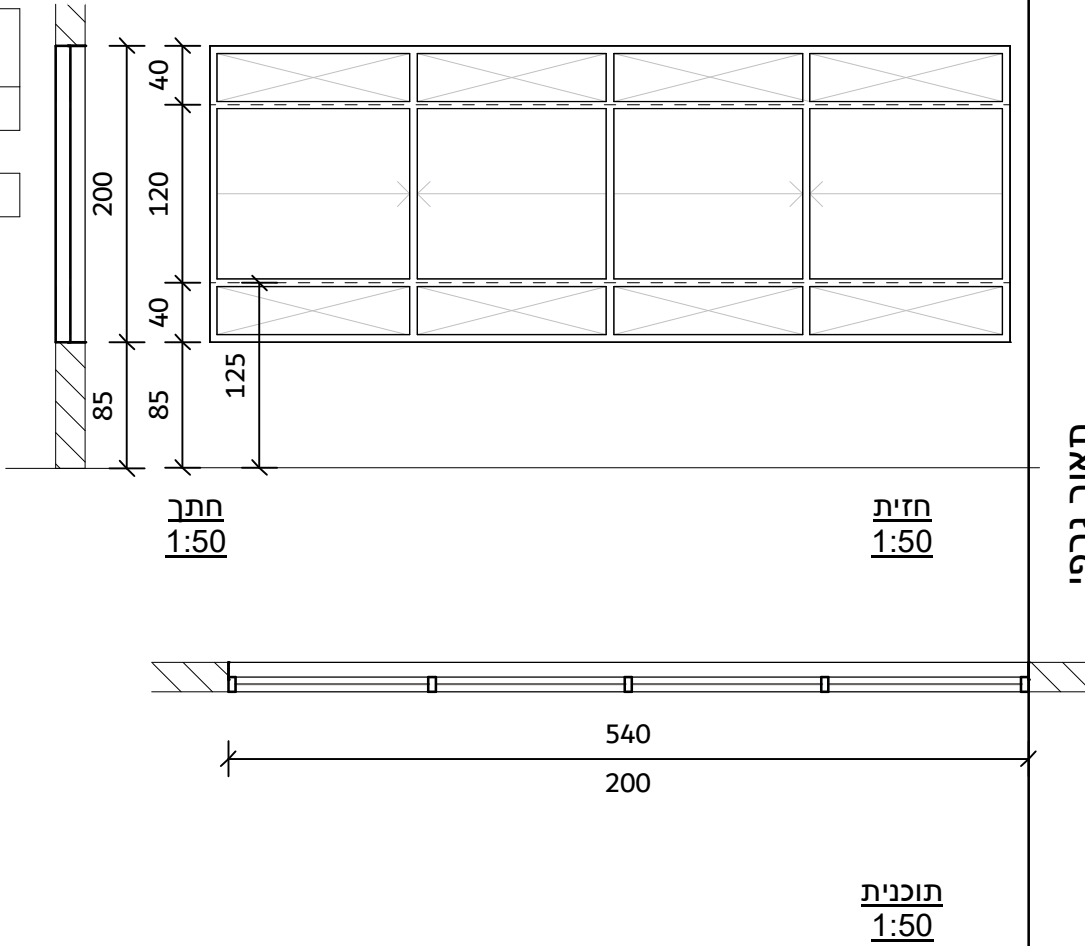

יש להתייחס ל:

מק"ט מידות

540w/200h 19.01

חלון דגם קליל "9000" או שו"ע

פרט

חלון חלק עליון: חלקים שווים, נגררים כנף על כנף. חלון חלק תחתון+עליון: קבוע. על פי שרטוט גרפי

תאור

משקוף עיוור מפח מגולוון 1.5 מ"מ + משקוף אלומיניום לפי פרט הדגם "קליל" + הלבשה פנימית וחיצונית

הזזה כנף על כנף

פתיחה

מנעול

צירים

ידית

זכוכית

ע"פ מפרט יועץ אלומיניום גוון לבחירת האדריכל

גמר

איטום מלא בפרופיל מתחת לסף בין הכנפיים ובין כל חלקי המתכת. יש למלא את החלל הפנימי של המשקוף בבטון. על הקבלן לקבל אישור אדריכל ויועץ בטיחות על פרטי הביצוע

הערות

ע"פ מפרט יועץ האלומיניום

יש להתחייחס ל:	מק"ט	מו"ד
160w/110h	34.01	
100w/110h	34.02	

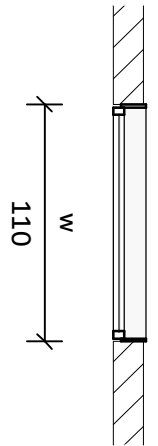
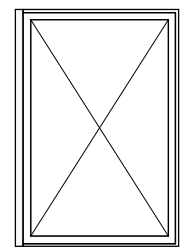
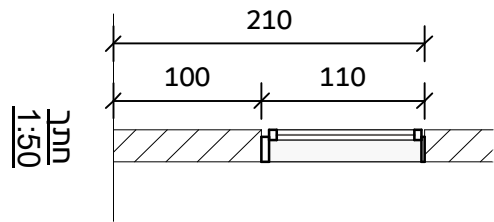

תאור גרפי

נופר דוד אדריכלים ומתכנני ערים בע"מ
 רח' נחלת יצחק 32 תל-אביב 67448
 טל: 03-6918585-03 פקס: 03-6918787-03
 שם פרוייקט: מכללת אשקלון
 שם פרוייקט: מס 1616

מפרט על פי חכמתו"ש 1616
 ובאישורו - אדריכל

פרט	פרט
תאור	תאור
משקוף	משקוף
פתיחה	פתיחה
מנעול	מנעול
צירים	צירים
ידיה	ידיה
זכוכית	זכוכית
גמר	גמר
תערוח	תערוח

מס פרוייקט: 1616 מס גיליון: A102	שם גיליון: א-34	תאריך: 17/03/2020 16:38:12
-------------------------------------	--------------------	-------------------------------

חלון קבוע + קבוע תחתון ועליון



סמל

נופר דוד אדריכלים ומתכנני ערים בע"מ
 רח' נחלת יצחק 32 תל-אביב 67448
 טל: 03-6918585-6918787:07פ03

מס פרוייקט: 1616
 מס גיליון: R-035

שם גיליון:
 35-א

תאריך:
 17/03/2020 16:38:13

תאור גרפי

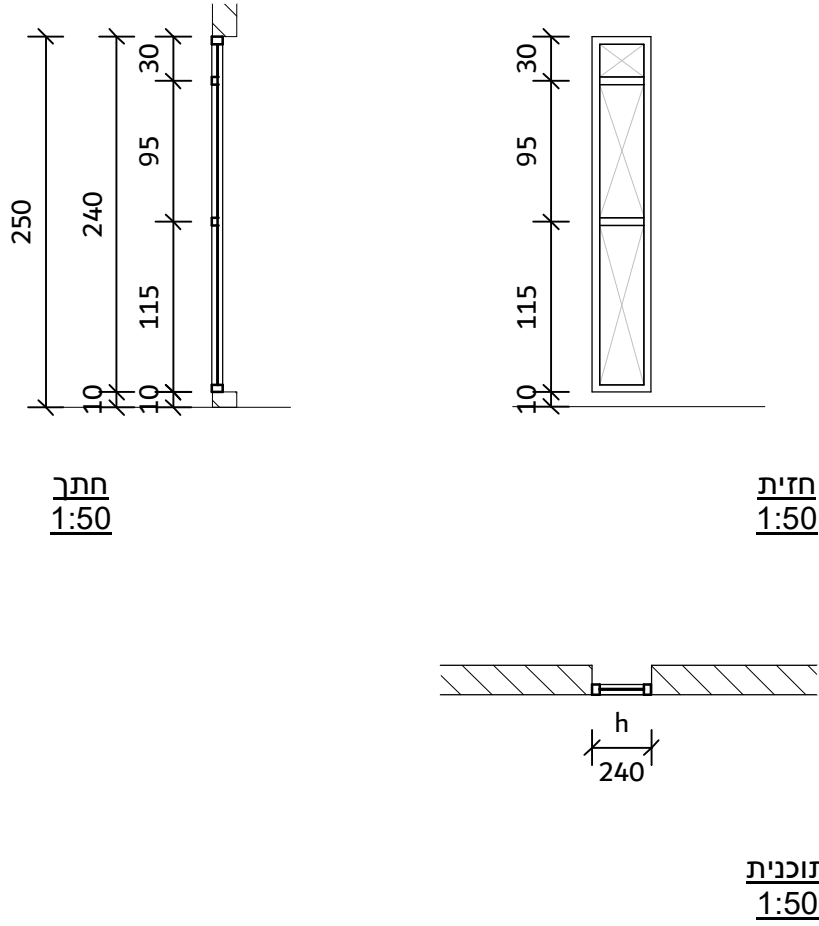

יש להתייחס ל:

מק"ט מידות

60wX240h 35.02

חלון דגם קליל "9000" או שו"ע

פרט

חלון חלק מרכזי: חלקים שווים, נגררים כנף על כנף. חלון חלק תחתון+עליון: קבוע. על פי שרטוט גרפי

תאור

משקוף עיזור מפח מגולוון 1.5 מ"מ + משקוף אלומיניום לפי פרט הדגם "קליל" + הלבשה פנימית וחיצונית

משקוף

פתיחה נגרר כנף על כנף

פתיחה

מנעול

צירים

ידית

זכוכית

גמר

ע"פ מפרט יועץ אלומיניום גוון לבחירת האדריכל

הערות

מתחת לסף בין הכנפיים ובין כל חלקי המתכת. יש למלא את החלל הפנימי EPDM איטום מלא בפרופיל של המשקוף בבטון. על הקבלן לקבל אישור מהאדריכל ויועץ בטיחות על פרטי הביצוע

ע"פ מפרט יועץ האלומיניום

חלון קיפ



סמל

נופר דוד אדריכלים ומתכנני ערים בע"מ
 רח' נחלת יצחק 32 תל-אביב 67448
 טל: 03-6918585-6918787:07פ03

שם פרויקט: מכללת אשקלון
 מס פרויקט: 1616
 מס גיליון: R-040

שם גיליון: 40-א

תאריך: 17/03/2020 16:38:13

יש להתייחס ל:	
מק"ט	מידות

60w/60h	40.01
80w/80h	40.03

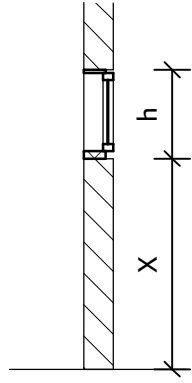

חתך
1:50

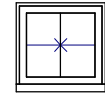

חזית
1:50

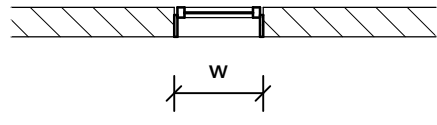

תוכנית
1:50

תאור גרפי

פרט

תאור

משקוף

פתיחה

מנעול

צירים

ידית

זכוכית

גמר

הערות

חלון דגם "קליל 4400" או שו"ע

חלון קיפ. מגביל פתיחה - בליטה עד 9 ס"מ מהקו החיצוני של הקיר במצב פתוח

משקוף עיור מפח מגולוון עובי 1.5 מ"מ. משקוף אלומיניום לפי פרט הדגם + הלבשה פנימית וחיצונית

פתיחת קיפ פנימה, ע"ג צירים עליונים

פרזול מקורי לפי דגם

פרזול מקורי לפי דגם. צירי מספריים

פרזול מקורי לפי דגם. מיקום ידית בחלק התחתון

W/MC מקסימום U=1.6. זכוכית מ=בידודית שקופה חוץ: 6 מ"מ+12 מ"מ אוויר+פנים: 6 מ"מ מחוסמת EN על פי ת"י 673

איירון לפי שיטת "קליל צבע" או שו"ע. צבע עמיד לסביבה "קורזיבית". גוון לפי בחירת האדריכל

כל הפריטים באישור האדריכל ויועץ הבטיחות, לפי ת"י, חוזר מנכ"ל ומפרט משכ"ל. 2. איטום מלא. 1. במקשוף בהיקף, איטום מלא בין משקוף לכנף. 3. כל הפרטים באישור יועץ בניה ירוקה

פתח לשחרור עשן



סמל

נופר דוד אדריכלים ומתכנני ערים בע"מ
 רח' נחלת יצחק 32 תל-אביב 67448
 טל: 6918585-03 פקס: 03-6918787

יש להתייחס ל:

מק"ט	מידות
------	-------

80/80	54.01
100x100	54.02

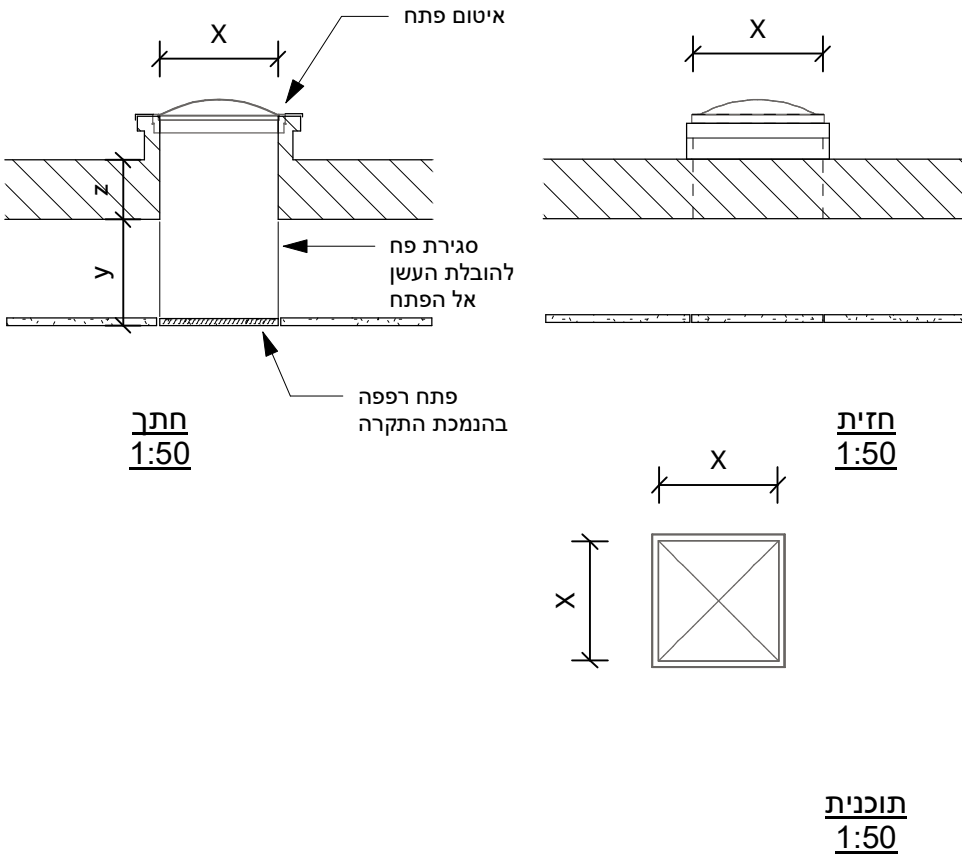

תאור גרפי

כדוגמת מערכת "סקייליט" או שו"ע

פרט

כיפת איורור ותאורת פתיחה מופעלת באמצעות מנוע חשמלי. זיגוג כיפת פוליקרבונט (מכופף) דגם סקייליט" או שו"ע.

תאור

מס פרויקט: 1616
 מס גיליון: A102

משקוף -

אפשרות פתיחה נוספת: פתיחה בהרה ע"י מוט

פתיחה

מנעול

צירים

ידית

זכוכית

ע"פ מפרט יועץ האלומיניום

ע"פ מפרט יועץ אלומיניום גוון לבחירת האדריכל

גמר

איטום מלא בפרופיל מתחת לסף בין הכנפיים ובין כל חלקי המתכת. יש למלא את החלל הפנימי של המשקוף בבטון. על הקבלן לקבל אישור אדריכל ויועץ בטיחות על פרטי הביצוע

הערות

שם גיליון: Sheet
 תאריך: 17/03/2020 16:38:14

חלון משולב-הזזה דו כנפיי+קבועים צדדיים+קבוע תחתון+קיפ עליון



סמל

נופר דוד אדריכלים ומתכנני ערים בע"מ
 רח' נחלת יצחק 32 תל-אביב 67448
 טל: 6918585-03 / 07:03-6918787

שם פרויקט: מכללת אשקלון

תאור גרפי

יש להתייחס ל:	
מק"ט	מיזות
240w/240h	71.01
360wX240h	71.02
420wX240h	71.03

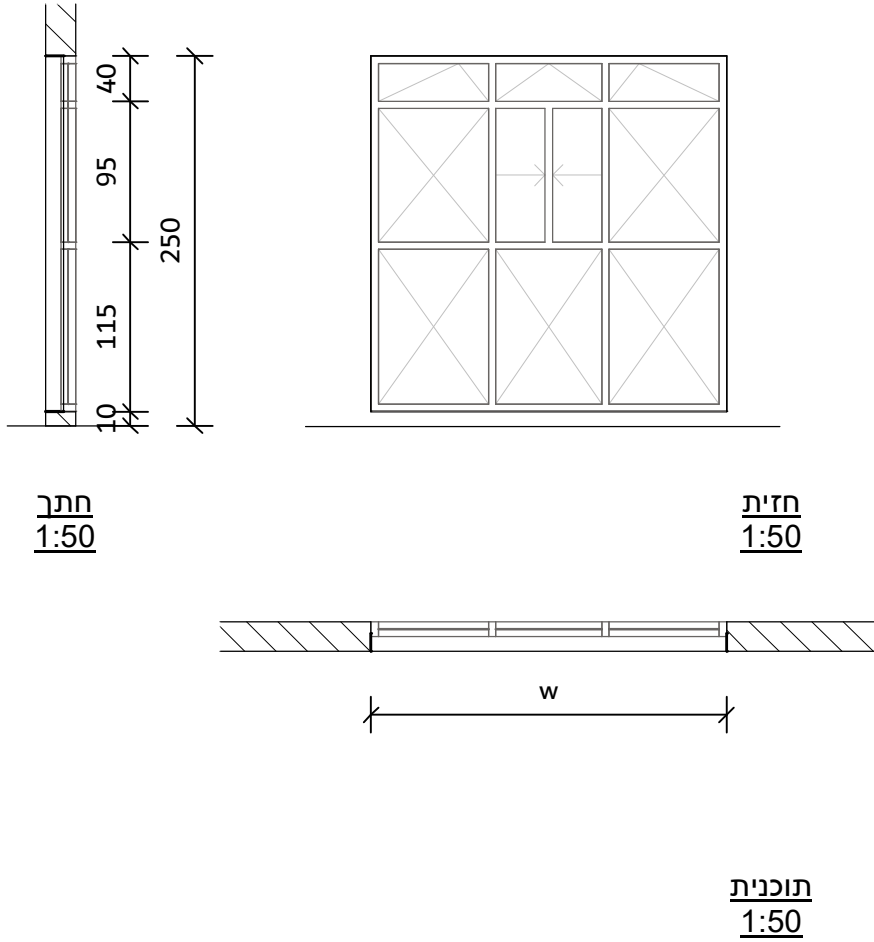

חלון דגם קליל "9000" או שו"ע

פרט

חלון חלק עליון: חלקים שווים, נגררים כנף על כנף. חלון חלק תחתון: קבוע, על פי שרטוט גרפי

תאור

מס פרויקט: 1616
 מס גיליון: A101

משקוף עיוור מפח מגולוון 1.5 מ"מ+משקוף אלומיניום לפי פרט הדגם "קליל"+הלבשה פנימית וחיצונית

פתיחה נגרר כנף על כנף

מנעול

שם גיליון:
 71-א

צירים

ידית

זכוכית

ע"פ מפרט יועץ האלומיניום

ע"פ מפרט יועץ אלומיניום גוון לבחירת האדריכל

גמר

תאריך:
 17/03/2020 16:38:14

איטום מלא בפרופיל מתחת לסף בין הכנפיים ובין כל חלקי המתכת. יש למלא את החלל הפנימי של המשקוף בבטון. על הקבלן לקבל אישור אדריכל ויועץ בטיחות על פרטי הביצוע

הערות

חלון משולב-הזזה דו כנפיי+קבוע שמאל+קבוע תחתון+קיפ עליון



סמל

נופר דוד אדריכלים ומתכנני ערים בע"מ
 רח' נחלת יצחק 32 תל-אביב 67448
 טל: 6918585-03 פקס: 07-6918787

שם פרויקט: מכללת אשקלון

תאור גרפי

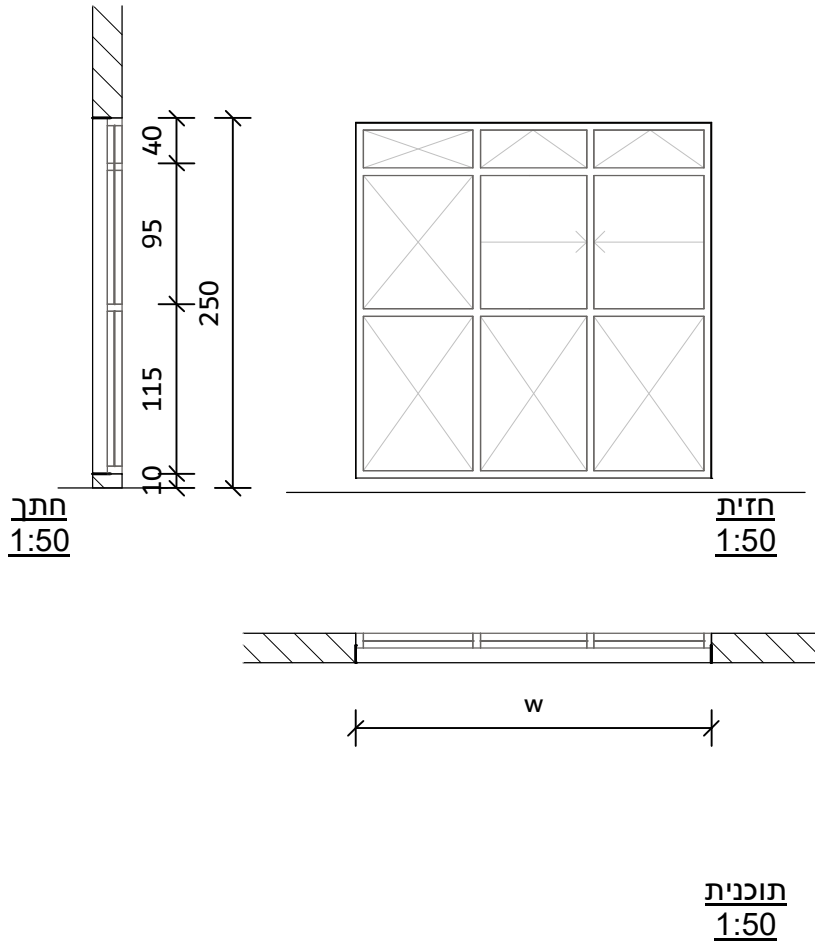

יש להתייחס ל:

מק"ט מידות

240wX240h 72.01

חלון דגם קליל "9000" או שו"ע

פרט

חלון חלק עליון: חלקים שווים, נגררים כנף על כנף. חלון חלק תחתון: קבוע, על פי שרטוט גרפי

תאור

מס פרויקט: 1616
 מס גיליון: A101

משקוף משקוף עיוור מפח מגולוון 1.5 מ"מ+משקוף אלומיניום לפי פרט הדגם "קליל"+הלבשה פנימית וחיצונית

נגרר כנף על כנף

פתיחה

שם גיליון: 72-א

מנעול

צירים

ידית

זכוכית

ע"פ מפרט יועץ האלומיניום

ע"פ מפרט יועץ אלומיניום גוון לבחירת האדריכל

גמר

תאריך: 17/03/2020 16:38:15

איטום מלא בפרופיל מתחת לסף בין הכנפיים ובין כל חלקי המתכת. יש למלא את החלל הפנימי של המשקוף בבטון. על הקבלן לקבל אישור אדריכל ויועץ בטיחות על פרטי הביצוע

הערות

חלון משולב 6 חלקים-הזזה דו כנפי+קבועים צדדיים+קבוע תחתון+קיפ עליון



סמל

נופר דוד אדריכלים ומתכנני ערים בע"מ
רח' נחלת יצחק 32 תל-אביב 67448
טל: 6918585-03
פקס: 03-6918787

שם פרויקט: מכללת אשקלון

תאור גרפי

יש להתייחס ל:	
מק"ט	מידות
540wX240h	73.02

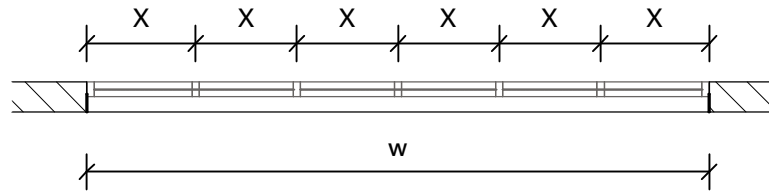
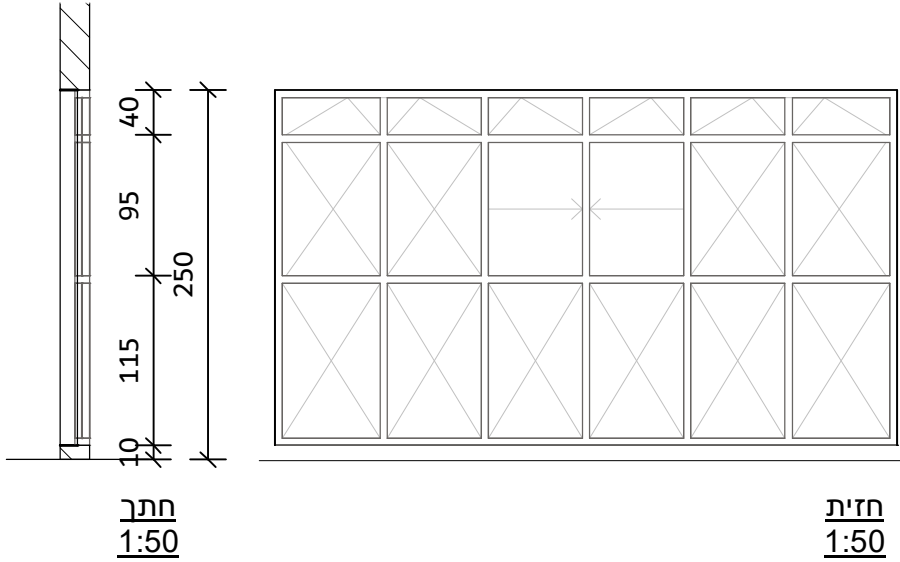

תוכנית
1:50

חלון דגם קליל "9000" או שו"ע

פרט

חלון חלק עליון: חלקים שווים, נגררים כנף על כנף. חלון חלק תחתון: קבוע, על פי שרטוט גרפי

תאור

מס פרויקט: 1616
מס גיליון: A101

משקוף עיוור מפח מגולוון 1.5 מ"מ+משקוף אלומיניום לפי פרט הדגם "קליל"+הלבשה פנימית וחיצונית

פתיחה נגרר כנף על כנף

מנעול

צירים

ידית

זכוכית

גמר

ע"פ מפרט יועץ אלומיניום גוון לבחירת האדריכל

הערות

איטום מלא בפרופיל מתחת לסף בין הכנפיים ובין כל חלקי המתכת. יש למלא את החלל הפנימי של המשקוף בבטון. על הקבלן לקבל אישור אדריכל ויועץ בטיחות על פרטי הביצוע

ע"פ מפרט יועץ האלומיניום

שם גיליון:
73-א

תאריך:
17/03/2020 16:38:16

דלת הדף רסיסים למוסדות בריאות

מ
02

סמל

נופר דוד אדריכלים ומתכנני ערים בע"מ
רח' נחלת יצחק 32 תל-אביב 67448
טל: 03-6918585-6918787-07פ03

שם פרויקט: מכללת אשקלון

יש להתייחס ל:

מק"ט מידות

100w/200h 02.01

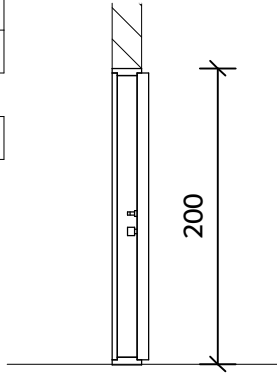

חתך
1:50

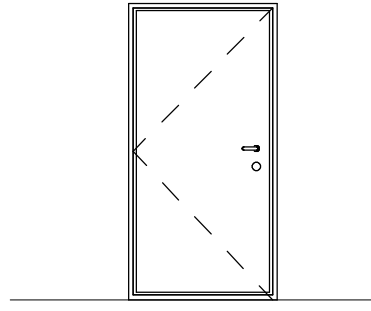

חזית
1:50

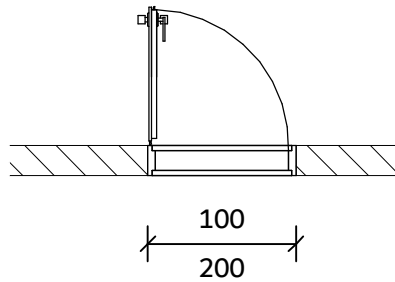

תוכנית
1:50

תאור גרפי

עפ"י תקן הג"א

פרט

דלת פלדה אטומה בפני גזים, לפי תקן הג"א. יש להתקין מנגנון נגד מעיכת האצבעות בשני צידי הצירים יש להוסיף מתקן שיפועי פריק לתליה בצד הדלת/משקוף הדלת שחתכו משולש ישר זווית 2/4 ס"מ ובאורך הפתח עם תופסנים לקיבוע בטוח בפתח הדלת.

תאור

מס פרויקט: 1616
מס גיליון: A101

משקוף פח בעובי עפ"י תקן הג"א. רוחב לפי עובי הקיר

משקוף

כנף אחת לפתיחה רגילה, כיוון פתיחה לפי תוכנית 1:50

פתיחה

עפ"י תקן הג"א

מנעול

עפ"י תקן הג"א

צירים

עפ"י תקן הג"א

ידית

זכוכית

עפ"י תקן הג"א. גוון עפ"י בחירת האדריכל. כל חלקי הפלדה מגולוונים

גמר

א. הכל לפי תקן ישראלי ובדיקת מכון התקנים. ב. הכל לפי פרט יצרן באישור האדריכל ואישור הג"א

הערות

שם גיליון:
02-מ

תאריך:
17/03/2020 16:38:16

<div style="display: flex; justify-content: space-between;"> <div style="border: 1px solid black; padding: 2px;">יש להתייחס ל:</div> <div style="border: 1px solid black; padding: 2px;">מק"ט</div> </div> <div style="display: flex; justify-content: space-between; margin-top: 5px;"> <div style="border: 1px solid black; padding: 2px;">מידות</div> <div style="border: 1px solid black; padding: 2px;">03.01</div> </div> <div style="display: flex; justify-content: space-between; margin-top: 5px;"> <div style="border: 1px solid black; padding: 2px;">100w/100h</div> <div style="border: 1px solid black; padding: 2px;">03.01</div> </div>	<div style="text-align: center;"> <p>חלון הדף מוסדי</p> </div>	<table border="1" style="width: 100%; text-align: center;"> <tr><td>מ</td></tr> <tr><td>03</td></tr> </table>	מ	03	<p>סמל</p>	<p>נופר דוד אדריכלים ומתכנני ערים בע"מ ר' נחלת יצחק 32 תל-אביב 67448 טל: 03-6918585-6918787-03</p>
מ						
03						
	<div style="display: flex; justify-content: space-around;"> <div style="text-align: center;"> <p>חתך</p> <p>1:50</p> </div> <div style="text-align: center;"> <p>תזיט</p> <p>1:50</p> </div> </div> <div style="text-align: center; margin-top: 20px;"> <p>תוכנית</p> <p>1:50</p> </div>		<p>תאור גרפי</p>	<p>שם פרויקט: מכללת אשקלון</p>		
		<p>עפ"י תקן הג"א</p>	<p>פרט</p>			
	<p>חלון "דור חדש" אטום גזים לפי הג"א</p>		<p>תאור</p>	<p>מס פרויקט: 1616 מס גיליון: A101</p>		
			<p>משקוף</p>			
		<p>עפ"י תקן הג"א</p>	<p>פתיחה</p>			
		<p>עפ"י תקן הג"א</p>	<p>מנעול</p>			
		<p>עפ"י תקן הג"א</p>	<p>צירים</p>			
		<p>עפ"י תקן הג"א</p>	<p>ידיית</p>			
			<p>זכוכית</p>			
	<p>עפ"י תקן הג"א. גוון ע"פ- בחירת האדריכל. כל חלקי הפלדה מגולוונים</p>		<p>גמר</p>			
<p>א. הכל ע"פ תקן ישראלי ובדיקת מכון התקנים. ב. הכל לפי פרט יצרן ובאישור אדריכל ואישור הג"א</p>			<p>הערות</p>	<p>שם גיליון: 03-מ תאריך: 17/03/2020 16:38:17</p>		

צינור אויר 4" 05.01

מ
05

סמל

נופר דוד אדריכלים ומתכנני ערים בע"מ
רח' נחלת יצחק 32 תל-אביב 67448
טל: 6918585-03 - 6918787:03

יש להתייחס ל:

מק"ט מידות

מ"מ	05.01
מזגן מפוצל	05.02
חשמל	05.03

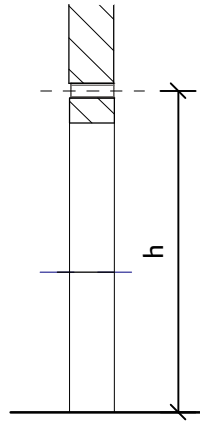

חתך
1:50

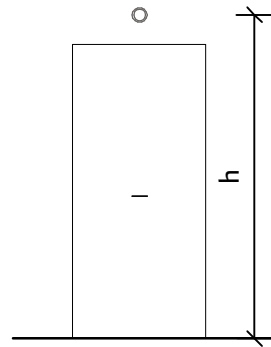

חזית
1:50

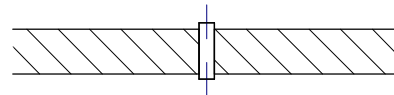

תוכנית
1:50

תאור גרפי

שם פרויקט: מכללת אשקלון

עפ"י תקן הג"א

פרט

לפי MCT/BST שרוול מעבר צנרת מז"א+מים 4", יצוק בתוך הקיר עם מתקן אטימה מודולרי כדוגמת אישור הג"א ומאושר ע"י פיקוד העורף

תאור

מס פרויקט: 1616
מס גיליון: A101

משקוף -

פתיחה -

מנעול -

צירים -

ידית -

זכוכית -

שם גיליון:
05-מ

עפ"י תקן הג"א. גוון עפ"י בחירת האדריכל. כל חלקי הפלדה מגולוונים

גמר

א. הכל לפי תקן ישראלי ובדיקת מכון התקנים. ב. הכל לפי פרט יצרן ובאישור האדריכל ואישור הג"א

הערות

תאריך:
17/03/2020 16:38:17

צינור אויר 8" 06.01

מ
06

סמל

נופר דוד אדריכלים ומתכנני ערים בע"מ
רח' נחלת יצחק 32 תל-אביב 67448
טל: 6918585-03 - 6918787:03

שם פרויקט: מכללת אשקלון

מס פרויקט: 1616
מס גיליון: A101

שם גיליון: 06-מ

תאריך: 17/03/2020 16:38:17

תאור גרפי

פרט

תאור

משקוף

פתיחה

מנעול

צירים

ידית

זכוכית

גמר

הערות

יש להתייחס ל:	
מק"ט	מידות
06.01	מעבר צנרת למיזוג אוויר
06.02	שסתום הדף וכניסת אוויר
06.03	שסתום הדף ושחרור אוויר

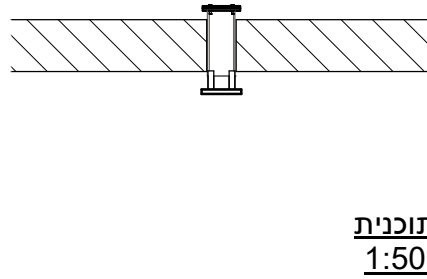
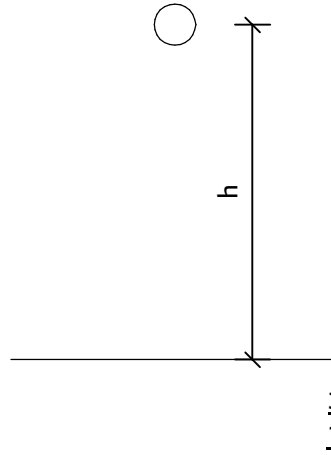
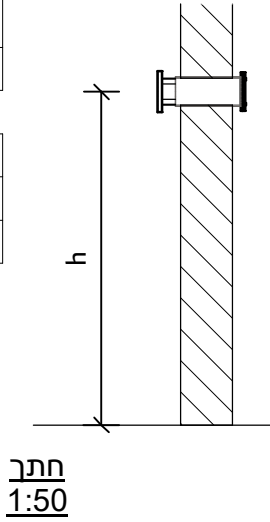

עפ"י תקן הג"א

יש לספק צינורות לפי אישור הג"א. יש להתאים את - צינור איורור 8", יצוק בתוך הקיר. פלאנז' פנימי הצינור לעובי הקיר

עפ"י תקן הג"א

עפ"י תקן הג"א

עפ"י תקן הג"א

עפ"י תקן הג"א

עפ"י תקן הג"א. גוון עפ"י בחירת האדריכל. כל חלקי הפלדה מגולוונים

א. הכל לפי תקן ישראלי ובדיקת מכון התקנים. ב. הכל לפי פרט יצרן ובאישור האדריכל ואישור הג"א

נופר דוד אדריכלים ומתכנני ערים בע"מ שם פרויקט: רח' נחלת יצחק 32 תל-אביב 67448 מכללת אשקלון טל: 6918585-03-07:03-6918787

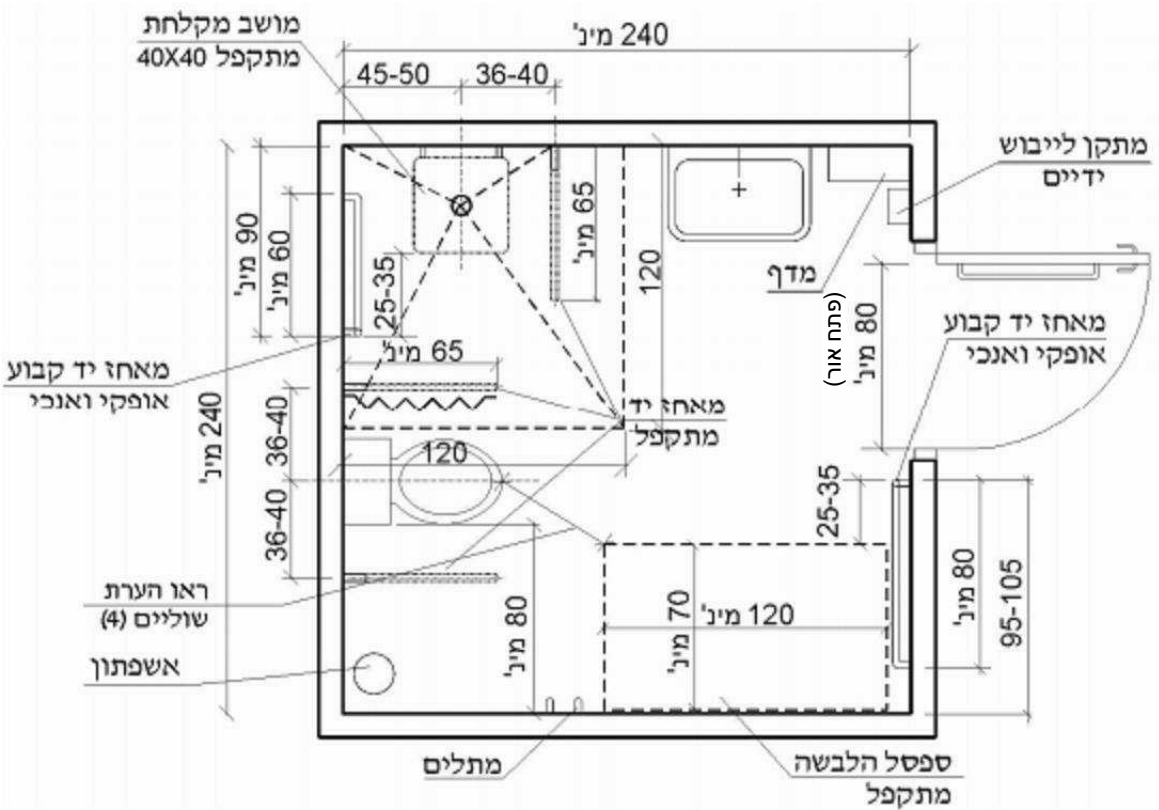

תאור גרפי

"קומפלקט". אביזרים עשויים נירוסטה עפ"י התקן לחדר מקלחת נכים

פרט

א. תא מקלחת מתאים לנכה (בלי אגנית) + מושב מתקפל ומאחזי יד+מתלים+ספסל הלבשה+אסלה+כיוור
ב. יש להוסיף סמל "נכה" במקומות של הפניה למקלחת נכים

תאור

מס פרויקט: 1616
מס גיליון: A101

משקוף

פתיחה

מנעול

צירים

ידית

זכוכית

גמר

הערות

מט משי

א. הכל לפי תקן ישראלי ובדיקת מכון התקנים. ב. הכל לפי פרט יצרן ובאישור האדריכל ואישור יועץ נכים אסלה נגישה באורך 70 ס"מ. גובה עליון מפני ריצוף-45 ס"מ

שם גיליון:
10-מ

תאריך:
17/03/2020 16:38:18

נופר דוד אדריכלים ומתכנני ערים בע"מ
 רח' נחלת יצחק 32 תל-אביב 67448
 טל: 6918585 - 03 פקס: 6918787-03

סמל

מ
11

תאור גרפי

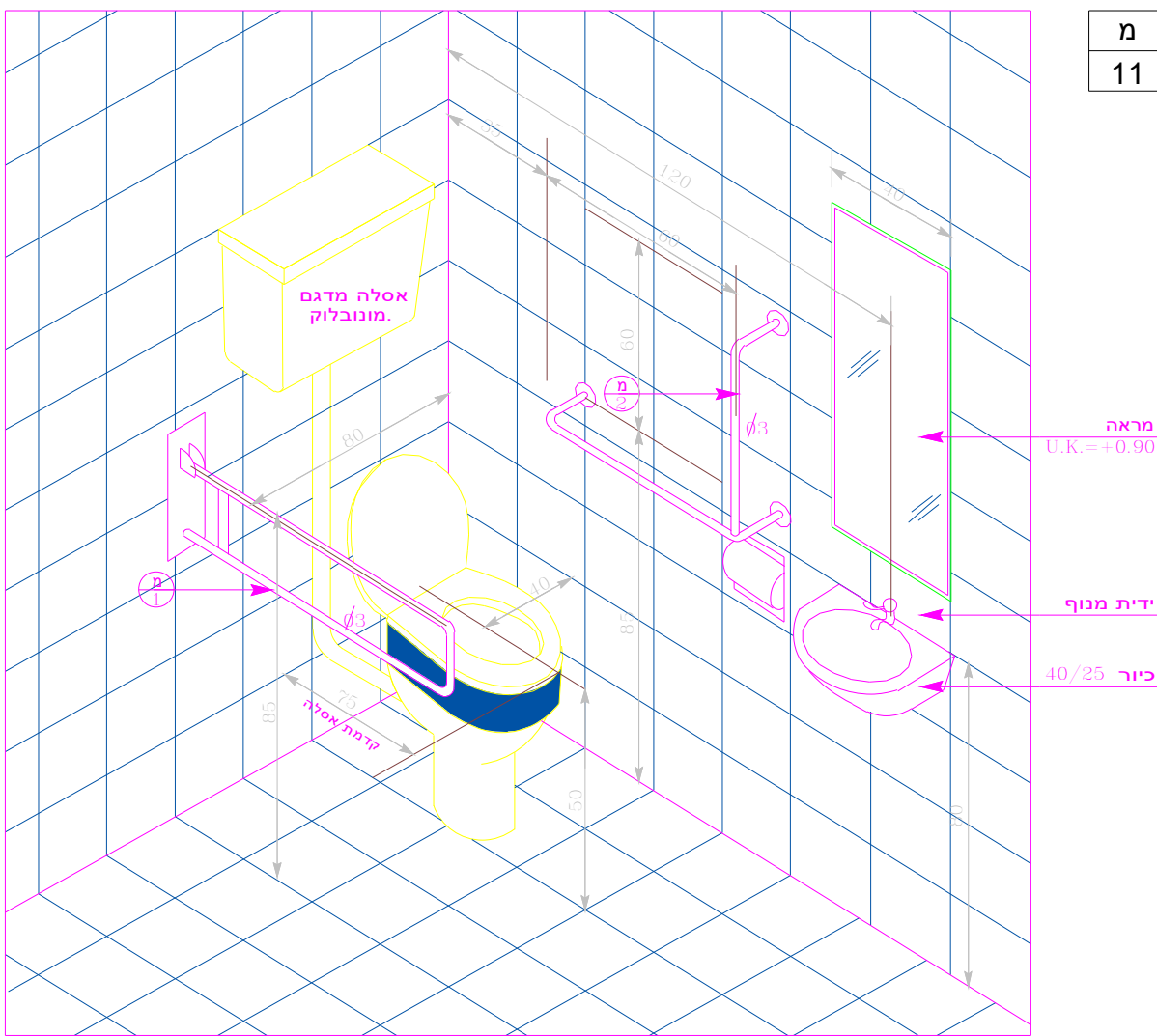

האביזרים עשויים נירוסטה עפ"י תקן לחדרי שירותי נכים.

"כל הידיות כדוגמת "טבת

1. ידית אחיזה מתוקנת על דלת הכניסה לשירותים, אורך 60 ס"מ.
2. ידית אחיזה אליפטית עולה/יורד מורכבת על הקיר.
3. ידית אחיזה 60/60 ס"מ.

הערות והנחיות:

1. יש להקפיד על תכנון וביצוע על פי כל המפורט. בחוק התכנון והבנייה ובתקנות ראה פרוט תוכניות.
2. ציר האסלה יהיה מרוחק 40 ס"מ מהקיר הסמוך.
3. הברזים יהיו מסוג ידית מנוף (כולל בחדר שירות).
4. מראה : גובה תחתון - 90 ס"מ מרצפה. גובה עליון - 175 ס"מ לפחות מרצפה.
5. יורכבו מאחזי יד כמפורט בתקנות ובתוכניות.
6. יורכבו מוטות אופקיים על כנפי הדלתות, כך שתתאפשר סגירתן ע"י נכה בכסא גלגלים בקוטר 30 ס"מ.
7. רוחב הדלתות יהיה 80 ס"מ נטו לפחות. 8. (פתח אור)

אסלה נגישה באורך 70 ס"מ. גובה עליון מרצפה - 45 ס"מ.

מס פרויקט: 1616

מס גיליון: A101

שם גיליון: מ-11

תאריך:

17/03/2020 16:38:18

דלת פח חד-כנפית - מילוט

מ
13

סמל

נופר דוד אדריכלים ומתכנני ערים בע"מ
רח' נחלת יצחק 32 תל-אביב 67448
טל: 6918585-03 - 03-6918787:פקס

שם פרויקט: מכללת אשקלון

תאור גרפי

יש להתייחס ל:	
מק"ט	מידות
13.07	150/210

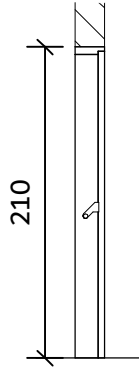

חתך
1:50

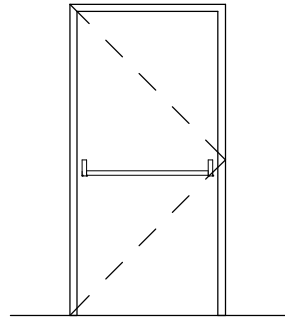

חזית
1:50

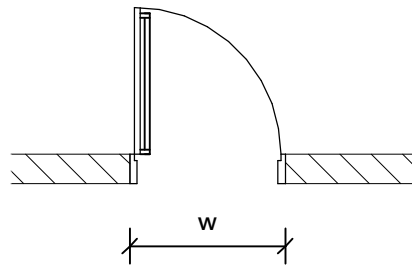

תוכנית
1:50

דלת פח - לפי היצרן "רב בריח" או שו"ע

פרט

דלת פח חד כנפית לפתיחה רגילה. פרופילי אטימה בכל ההיקף. בכל דלת יש להתקין: גלגלת האטה מנגנון נגד מעיכת האצבעות בין המשקוף לכנף, תפס דלת עילי ושרשרת עיגון לפתיחה קבועה, מעצור בלימה במקום מחזיר שמן הידראולי

תאור

מס פרויקט: 1616
מס גיליון: A101

משקוף מפח מכופף בעובי 2.0 מ"מ - רוחב לפי עובי הקיר. גמר מגולוון+צבע

משקוף

פתיחה. פתיחה רגילה, כיוון פתיחה לפי תוכנית 1:50+מנעול בהלה עם מנגנון נסתר ותאום פתיחה

פתיחה

מנעול בהלה. מצד פנים: נטרול נעילה בכל מצב. מצד חוץ: צילינדר "רים" מתחבר למנגנון הבהלה

מנעול

שלוש צירי פרפר דגם "טיווני" מפלדה עם לגרים 4*4.5 או שו"ע. גמר-נירוסטה

צירים

פנים: בהלה גוון שחור. חוץ: נירוסטה אנכית

ידית

זכוכית

מגולוון+שכבת "ווש פריימר" (צינקורמט)+יסוד+2 שכבות "סופרלק". גוון לפי בחירת האדריכל

גמר

א. איטום בין כנף לכנף ובין משקוף לכנף. ב. יש למלא את החלל הפנימי של המשקוף בבטון. ג. על הקבלן לקבל אישור מהאדריכל על פרטי הביצוע. ד. הכל עפ"י פרט היצרן ובאישור האדריכל ויועץ הבטיחות

הערות

שם גיליון:
Sheet

תאריך:
17/03/2020 16:38:19

דלת מסגרות חד-כנפית

מ
14

סמל

נופר דוד אדריכלים ומתכנני ערים בע"מ
רח' נחלת יצחק 32 תל-אביב 67448
טל: 6918585-03 03-6918787:פקס

יש להתייחס ל:

מק"ט מיחות

130X210 14.08

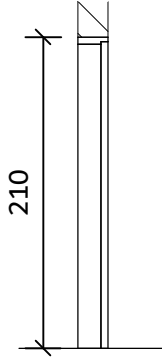

חתך
1:50

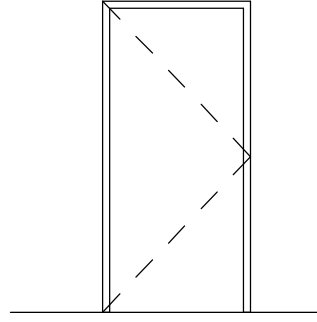

חזית
1:50

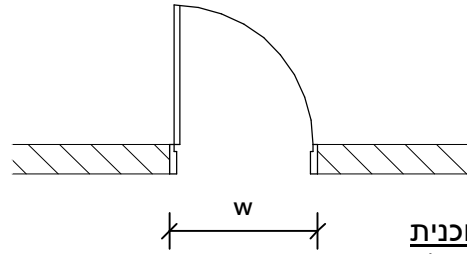

תוכנית
1:50

תאור גרפי

שם פרויקט:
מכללת אשקלון

דלת פח - לפי היצרן "רב בריח" או שו"ע

פרט

דלת פח חד כנפית לפתיחה רגילה. פרופילי אטימה בכל ההיקף. בכל דלת יש להתקין: מנגנון נגד מעיכת האצבעות בין המשקוף לכנף, מעצור בלימה במקום מחזיר שמן הידראולי

תאור

מס פרויקט: 1616
מס גיליון: A101

משקוף מפח מכופף בעובי 2.0 מ"מ - רוחב לפי עובי הקיר. גמר מגולוון+צבע

משקוף

פתיחה פתיחה רגילה, כיוון פתיחה לפי תוכנית 1:50

פתיחה

מנעול צילנדר "ירדני" או שו"ע, בהתאם לת"י 1212

מנעול

צירים שלוש צירי פרפר דגם "טיווני" מפלדה עם לגרים 4*4.5 או שו"ע. גמר-נירוסטה

צירים

ידית ידית ורוזטה גמר רוזטה תוצרת רב בריח או שו"ע. חיבור הרוזטות יהיה באמצעות בורג עובר

ידית

זכוכית

מגולוון+שכבת "ווש פריימר" (צינקורמט)+סוד+2 שכבות "סופרלק". גוון לפי בחירת האדריכל

גמר

א. איטום בין כנף לכנף ובין משקוף לכנף. ב. יש למלא את החלל הפנימי של המשקוף בבטון. ג. על הקבלן לקבל אישור מהאדריכל על פרטי הביצוע. ד. הכל עפ"י פרט היצרן ובאישור האדריכל ויועץ הבטיחות

הערות

שם גיליון:
14-מ

תאריך:
17/03/2020 16:38:19

דלת פח דו כנפית

מ
15

סמל

נופר דוד אדריכלים ומתכנני ערים בע"מ
רח' נחלת יצחק 32 תל-אביב 67448
טל: 03-6918585-6918787:07פ03

שם פרויקט: מכללת אשקלון

מס פרויקט: 1616
מס גיליון: A101

שם גיליון: 15-מ

תאריך: 17/03/2020 16:38:20

תאור גרפי

פרט

תאור

משקוף

פתיחה

מנעול

צירים

ידית

זכוכית

גמר

הערות

יש להתייחס ל:	
מק"ט	מידות
15.02	180w/210h

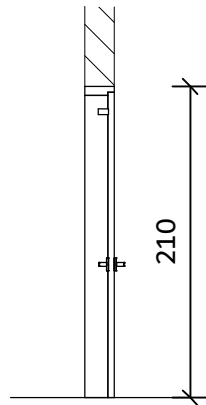

חתך
1:50

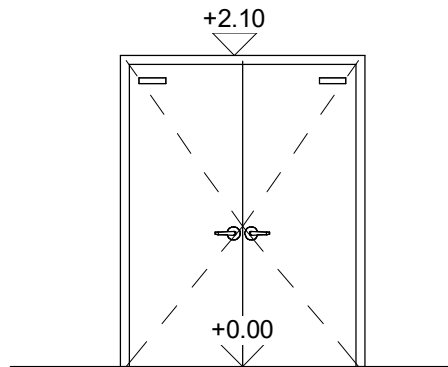

חזית
1:50

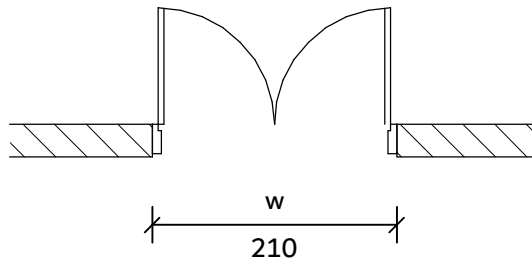

תוכנית
1:50

דלת פח לפי פרט יצרן "רב בריח" או שו"ע

דלת פח דו כנפית לפתיחה רגילה. פרופילי אטימה בכל ההיקף. בכל דלת יש להתקין: מנגנון נגד מעיכת האצבעות בין המשקוף לכנף, מעצור בלימה במקום מחזיר שמן הידראולי

משקוף מפח מכופף עם דירוג כפול וסן הפרדה דגם 3100 תוצרת "רינגל" - עובי 2 מ"מ. רוחב לפי הקיר

פתיחה רגילה, כיוון פתיחה לפי תוכנית 1:50 +מחזיר שמן הידראולי עליון "גז-תס 2000" או שו"ע

מנעול צילנדר "ירדני" או שו"ע. בהתאם לת"י 1212

צירי פרפר דגם "טיווני" מפלדה עם לגרים 4.5*4" או שו"ע. גמר נירוסטה

"ידית ורוזטה גמר נירוסטה תוצרת "רב בריח" או שו"ע. חיבור הרוזטות יהיה באמצעות בורג עובר "דוך"

מגולוון+שכבת "וושפ פריימר" (צינקכרומט) +יסוד+2 שכבות "סופרלק". גוון לפי בחירת אדריכל

א. איטום בין כנף לכנף ובין משקוף לכנף. ב. יש למלא את החלל הפנימי של המשקוף בבטון. ג. על הקבלן לקבל אישור מהאדריכל על פרטי הביצוע. ד. הכל עפ"י פרט היצרן ובאישור האדריכל ויועץ הבטיחות

ארון חשמל 19.01

מ
19

סמל

נופר דוד אדריכלים ומתכנני ערים בע"מ
רח' נחלת יצחק 32 תל-אביב 67448
טל: 6918585-03 - 6918787:07

מס פרויקט: 1616
מס גיליון: A101

שם גיליון:
19-מ

תאריך:
17/03/2020 16:38:21

תאור גרפי

יש להתייחס ל:	
מק"ט	מידות
19.01	70/40/210
19.10	250/45/90
19.13	380/45/210
19.17	100/70/210
19.19	150X70X210
19.21	80/80/210

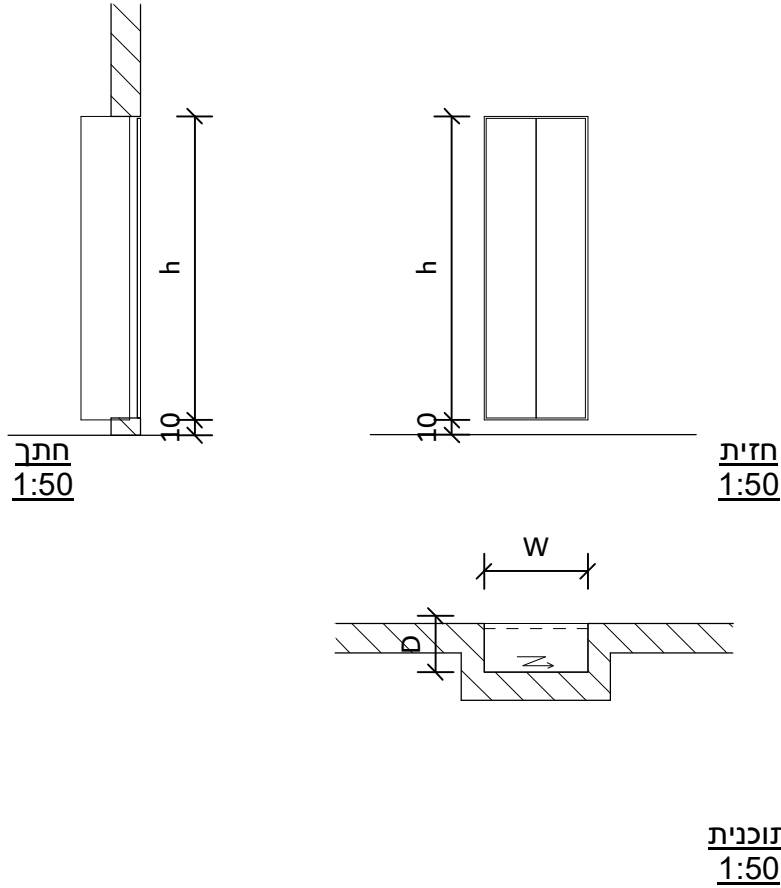

ארון לוח חשמל לחדר מחשבים "שרהבני" או שוע" לאישור האדריכל פרט

דלתות מפח מכופף בעובי 1.5 מ"מ. דלתות לארון חשמל לחדר מחשבים עפ"י דרישת יועץ חשמל. הארון מונח על צוקל של 10 ס"מ. יש להתקין שלט על הארון עפ"י תקן

תאור

משקוף פח מכופף מגולוון בעובי 1.5 מ"מ

משקוף

פתיחה פתיחה רגילה - גיוון פתיחה עפ"י תכנית

פתיחה

מנעול צילנדר "ירדני" או שו"ע, בהתאם לת"י 1212

מנעול

עפ"י פרט יצרן

צירים

עפ"י פרט יצרן

ידית

זכוכית

מגולוון+שכבת יסוד+2 שכבות סופרלק, גוון לפי בחירת האדריכל

גמר

הכל לפי תקן ישראלי ובדיקת מכון התקנים 2. הכל לפי פרט יצרן באישור האדריכל ואישור יועץ 1. הבטיחות 3. לפי הנחיות ואישור יועץ חשמל

הערות

ארון הידרנט 20.01

מ
20

סמל

נופר דוד אדריכלים ומתכנני ערים בע"מ
רח' נחלת יצחק 32 תל-אביב 67448
טל: 6918585-03 - 6918787:07פ03

שם פרויקט: מכללת אשקלון

מס פרויקט: 1616
מס גיליון: A101

שם גיליון: Sheet

תאריך: 17/03/2020 16:38:21

תאור גרפי

יש להתייחס ל:	
מק"ט	מידות
20.01	80X40X210

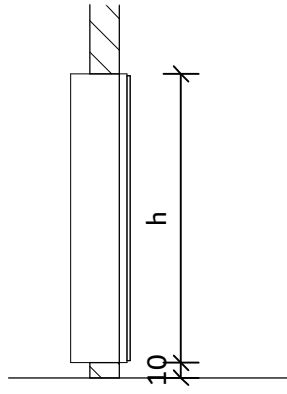

חתך
1:50

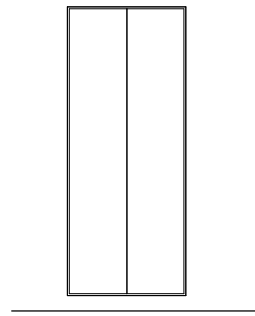

חזית
1:50

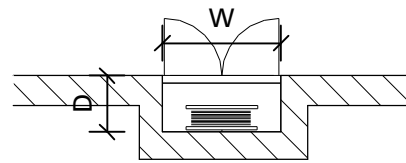

תוכנית
1:50

ארון דו כנפי להידרנט תוצרת "שהרבני" או שו"ע לאישור אדריכל

פרט

ארון דו כנפי להידרנט, דלתות מפח מכופף בעובי 1.5 מ"מ. הארון מונח על צוקל של 10 ס"מ. יש להתקין . . שלט על הארון עפ"י תקן

תאור

משקוף פח מכופף מגולוון בעובי 1.5 מ"מ

משקוף

דו כנפי-פתיחה רגילה 180 מעלות. כיוון פתיחה עפ"י תוכנית

פתיחה

מנעול צילנדר "ירדני" או שו"ע, בהתאם לת"י 1212

מנעול

עפ"י פרט היצרן

צירים

ידית -

עפ"י פרט היצרן

זכוכית

מגולוון+שכבת יסוד+2 שכבות סופרלק, גוון לפי בחירת האדריכל

גמר

לפי הנחיות/אישור יועץ אינסטלציה וחשמל הכל לפי תקן ישראלי ובדיקת מכון התקנים 2. הכל לפי 3. 1. פרט יצרן באישור אדריכל ואישור יועץ בטיחות

הערות

דלת אש חד-כנפית

מ
24

סמל

נופר דוד אדריכלים ומתכנני ערים בע"מ
רח' נחלת יצחק 32 תל-אביב 67448
טל: 03-6918585-6918787:07פ03

שם פרויקט: מכללת אשקלון

תאור גרפי

יש להתייחס ל:
מק"ט מידות

80X210	24.02
90X210	24.04
105X210	24.08
110X210	24.09
130X210	24.10

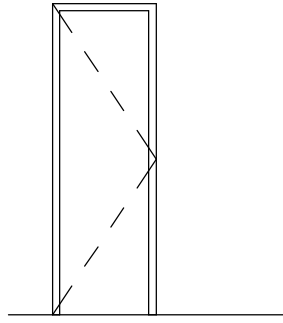
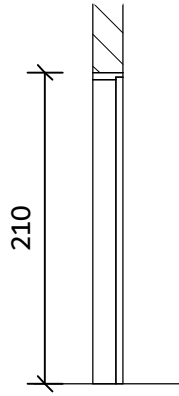

חתך
1:50

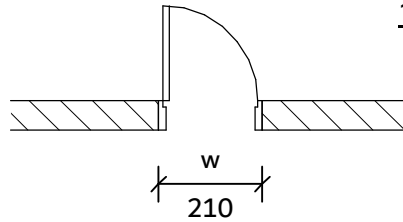

חזית
1:50

תוכנית
1:50

דלת אש חד כנפית לפי פרט יצרן "רב-בריח" או שו"ע. מק"ט 06691

פרט

דלת פלדה חסינת אש בעלת תו תקן ישראלי 1212. דלת חד כנפית לפתיחה רגילה כולל מחזיר שמן עליון יעלה 3501". דלת ללא סף תחתון. זמן הגנת אש - 30 דקות"

תאור

מס פרויקט: 1616
מס גיליון: A101

משקוף פח פלדה מגולוון בעובי 1.5 מ"מ

משקוף

פתיחה פתיחה רגילה, כיוון פתיחה לפי תוכנית 1:50

פתיחה

מנעול צילנדר "אקו" או שו"ע. +מחזיר שמן הידראולי עליון "יעלה 3501" או שו"ע

מנעול

צירי פרפר דגם "טיווני" מפלדה מגולוונת עם לגרים 4.5*4" או שו"ע. גמר נירוסטה 3

צירים

ידית ורוזטה "אקו 210" גמר נירוסטה תוצרת "רינגל" או שו"ע. ידית קוטר 23 מ"מ דגם 181.23 רוזטה קוטר 45 מ"מ

ידית

זכוכית

מגולוון+שכבת "ווש פריימר" (צינקכרומט)+יסוד+ 2 שכבות "סופרלק". גוון לפי בחירת האדריכל. ללא אינסרט

גמר

איטום בין משקוף לכנף. 2. על הקבלן לקבל אישור מאדריכל ויועץ אקוסטיקה על פרטי הביצוע. 3. הכל. 1. עפ"י פרטי תת"י ובאישור האדריכל ויועץ הבטיחות

הערות

שם גיליון:
24-מ

תאריך:
17/03/2020 16:38:22

דלת אש חד-כנפית - מילוט

מ
25

סמל

נופר דוד אדריכלים ומתכנני ערים בע"מ
רח' נחלת יצחק 32 תל-אביב 67448
טל: 03-6918585-6918787:07פ03

שם פרויקט: מכללת אשקלון

תאור גרפי

יש להתייחס ל:	
מק"ט	מידות
130X210	25.04
145/210	25.06
150/210	25.07

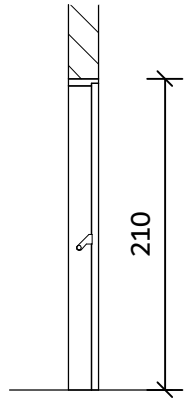

חתך
1:50

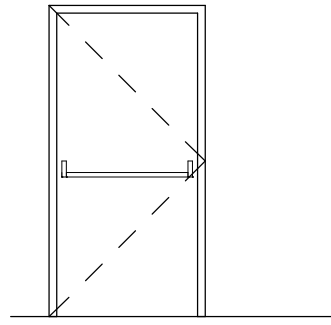

חזית
1:50

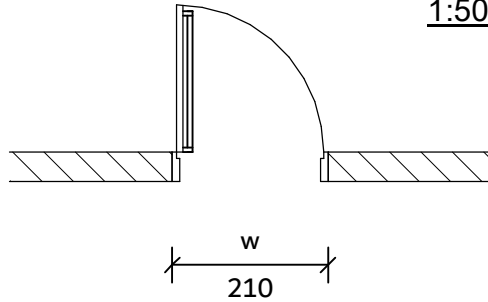

תוכנית
1:50

דלת פח - לפי היצרן "רב בריח" או שו"ע. מק"ט 06691

פרט

דלת פח חד כנפית לפתיחה רגילה. פרופילי אטימה בכל ההיקף. בכל דלת יש להתקין: גלגלת האטה מנגנון נגד מעיכת האצבעות בין המשקוף לכנף, תפס דלת עילי ושרשרת עיגון לפתיחה קבועה, מעצור בלימה במקום מחזיר שמן הידראולי. זמן הגנת אש - 30 דקות

תאור

מס פרויקט: 1616
מס גיליון: A101

משקוף מפח מכופף בעובי 2.0 מ"מ - רוחב לפי עובי הקיר. גמר מגולוון+צבע

משקוף

פתיחה רגילה, כיוון פתיחה לפי תוכנית 1:50+מנעול בהלה עם מנגנון נסתר ותאום פתיחה. ידיות בהלה ותפתחנה את הדלת בכל מצב

פתיחה

"מנעול בהלה. מצד פנים: פתיחה על ידי ידית בהלה תנטרל כל נעילה בכל מצב. מצד חוץ: צילינדר "רים מתחבר למנגנון הבהלה

מנעול

שלוש צירי פרפר דגם "טיווני" מפלדה עם לגרים 4*4.5 או שו"ע. גמר-נירוסטה

צירים

ידית בהלה "טאצ' בר" פנים: בהלה גוון שחור. חוץ: נירוסטה אנכית

ידית

זכוכית

מגולוון+שכבת "ווש פריימר" (צינקורמט)+יסוד+2 שכבות "סופרקל". גוון לפי בחירת האדריכל

גמר

א. איטום בין כנף לכנף ובין משקוף לכנף. ב. יש למלא את החלל הפנימי של המשקוף בבטון. ג. על הקבלן לקבל אישור מהאדריכל על פרטי הביצוע. ד. הכל עפ"י פרט היצרן ובאישור האדריכל ויועץ הבטיחות. ה. הפחתת רעש של 41 בי.די

הערות

שם גיליון: 25-מ
תאריך: 17/03/2020 16:38:23

דלת אש דו-כנפית

מ
27

סמל

נופר דוד אדריכלים ומתכנני ערים בע"מ
רח' נחלת יצחק 32 תל-אביב 67448
טל: 6918585-03 - 03-6918787:07פ03

יש להתייחס ל:

מק"ט מידות

165w/210h 27.01

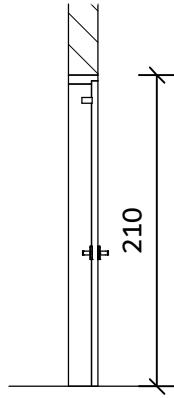

חתך
1:50

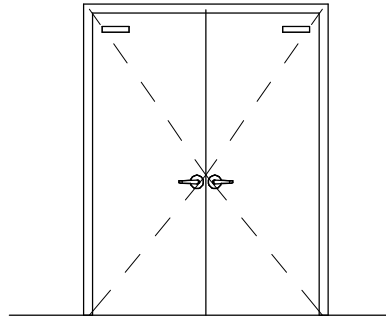

חזית
1:50

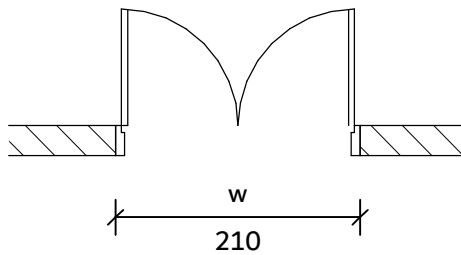

תוכנית
1:50

תאור גרפי

דלת פח - לפי היצרן "רב בריח" או שו"ע. מק"ט 06691

פרט

דלת פלדה חסינת אש בעלת תו תקן ישראלי 1212. דלת חד כנפית לפתיחה רגילה כולל מחזיר שמן עליון יעלה 3501". דלת ללא סף תחתון. זמן הגנת אש - 30 דקות"

תאור

מס פרויקט: 1616
מס גיליון: A101

משקוף מפח מכופף בעובי 2.0 מ"מ - רוחב לפי עובי הקיר. גמר מגולוון+צבע

משקוף

פתיחה רגילה, כיוון פתיחה לפי תוכנית 1:50 +מחזיר שמן הידראולי עליון "גז-תס 2000" או שו"ע

פתיחה

מנעול בהלה. מצד פנים: נטרול נעילה בכל מצב. מצד חוץ: צילינדר "רים" מתחבר למנגנון הבהלה

מנעול

צירי פרפר דגם "טיווני" מפלדה עם לגרים 4.5*4" או שו"ע. גמר נירוסטה 3

צירים

ידית בהלה "טאצ' בר" פנים: בהלה גוון שחור. חוץ: נירוסטה אנכית

ידית

זכוכית

מגולוון+שכבת "וושפ פריימר" (צינקכרומט) +יסוד+צביעה בצנור. גוון לפי בחירת אדריכל

גמר

א. איטום בין כנף לכנף ובין משקוף לכנף. ב. יש למלא את החלל הפנימי של המשקוף בבטון. ג. על הקבלן לקבל אישור מהאדריכל על פרטי הביצוע. ד. הכל עפ"י פרט היצרן ובאישור האדריכל ויועץ הבטיחות

הערות

שם גיליון:
27-מ
תאריך:
17/03/2020 16:38:23

דלת אש אקוסטית דו כנפית -דלת מילוט+ידיית בהלה

מ
37

סמל

נופר דוד אדריכלים ומתכנני ערים בע"מ
רח' נחלת יצחק 32 תל-אביב 67448
טל: 6918585-03 - 6918787:07פ03

שם פרויקט:
מכללת אשקלון

מס פרויקט: 1616
מס גיליון: A101

שם גיליון:
מ-37

תאריך:
17/03/2020 16:38:24

תאור גרפי

יש להתייחס ל:	
מק"ט	מידות

165w/210h	37.01
-----------	-------

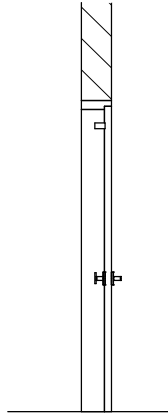

חתך
1:50

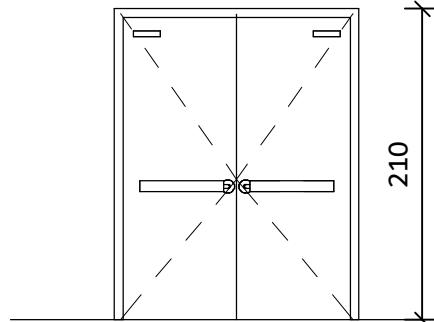

חזית
1:50

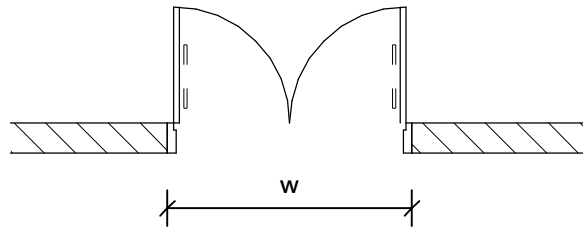

תוכנית
1:50

דלת פלדה אקוסטית לפי פרט יצרן "שהרבני" או שו"ע+מנעול בהלה על פי ת"י 1212

פרט

דלת פלדה אקוסטית לפי פרט ואישור של יועץ אקוסטיקה. דלת דו כנפית +מנעול . RW=35db (A) בהלה. הכנף תבוצע עם דירוג והמשקוף עם דירוג כפול. כנף הדלת תחופה בפורמאיקה מ-2 הצדדים יבוצעו סרגלי שפה מעץ אלון בצדדים ברוחב 3 ס"מ. מעצור "פלב"מ בקיר לעצירה ותפיסת הדלתות בגובה 2 מ'+מנגנון נגד מעיכת האצבעות.(דגם שקוף) בין המשקוף לכנף

תאור

משקוף מפח מכופף עם דירוג כפול ושן הפרדה דגם 3100 תוצרת "רינגל" - חסין אש עובי 2 מ"מ. רוחב לפי עובי הקיר

פתיחה רגילה, כיוון פתיחה לפי תוכנית 1:50 +מחזיר שמן הידראולי עליון "גז-תס 2000" או שו"ע

דלת מילוט פנים: מנעול בהלה "יעלה קורני" 44405 על גבי 2 הכנפיים. גמר נירוסטה

צירי פרפר דגם "טיווני" מפלדה עם לגרים 4.5*4" או שו"ע. גמר נירוסטה 3

ידיית דגם "נט נורמבאוה" קוטר 23 מ"מ דגם 181.23. רוזטה קוטר 45 מ"מ

זכוכית

מגולוון+שכבת "וושפ פריימר" (צינקכרומט) +יסוד+צביעה בצנור. גוון לפי בחירת אדריכל

גמר

יש למלא את החלל הפנימי של המשקוף בבטון. 2. כל הפרטים באישור אדריכל ויועץ הבטיחות ולפי 1. ת"י, חוזר מנכ"ל ומפרט משכ"ל

הערות

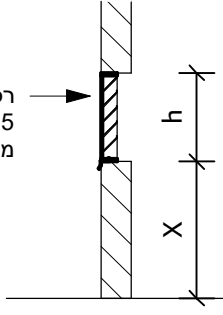
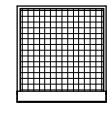
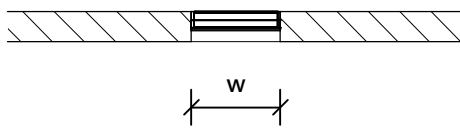
<div style="display: flex; justify-content: space-between;"> <div style="border: 1px solid black; padding: 2px;">יש להתייחס ל:</div> <div style="border: 1px solid black; padding: 2px;">מק"ט</div> </div> <div style="display: flex; justify-content: space-between; margin-top: 5px;"> <div style="border: 1px solid black; padding: 2px;">250w/40h</div> <div style="border: 1px solid black; padding: 2px;">41.07</div> </div>	חלון רפפה+רשת	<table border="1" style="margin: auto;"> <tr><td style="padding: 2px;">מ</td></tr> <tr><td style="padding: 2px;">41</td></tr> </table>	מ	41	סמל	נופר דוד אדריכלים ומתכנני ערים בע"מ רח' נחלת יצחק 32 תל-אביב 67448 טל: 03-6918585-6918787-03
מ						
41						
<div style="display: flex; justify-content: space-between;"> <div style="border: 1px solid black; padding: 2px;">מידות</div> <div style="border: 1px solid black; padding: 2px;">מק"ט</div> </div> <div style="display: flex; justify-content: space-between; margin-top: 5px;"> <div style="border: 1px solid black; padding: 2px;">250w/40h</div> <div style="border: 1px solid black; padding: 2px;">41.07</div> </div>	<div style="display: flex; justify-content: space-around; align-items: center;"> <div style="text-align: center;">  <p>רפפות תריס מפח מגולוון 1.5 מ"מ בזווית 45 מעלות במרחק 6 ס"מ</p> </div> <div style="text-align: center;">  <p>רשת נגד זבובים</p> </div> </div> <div style="display: flex; justify-content: space-around; margin-top: 20px;"> <div style="text-align: center;"> <p><u>חתך</u> 1:50</p> </div> <div style="text-align: center;"> <p><u>חזית</u> 1:50</p> </div> </div> <div style="text-align: center; margin-top: 20px;">  <p><u>תוכנית</u> 1:50</p> </div>	תאור גרפי	שם פרויקט: מכללת אשקלון			
לפי פרט יצרן באישור האדריכל. דוגמת "שרהבני" או שו"ע	פרט	תאור		מס פרויקט: 1616 מס גיליון: A101		
תריס רפפות קבוע מפלדה מגולוונת עובי 2 מ"מ הכולל רשת חרקים פנימית	משקוף		פתיחה		שם גיליון: 41-מ	
פח מכופף עובי 2 מ"מ מגולוון	קבוע	מנעול		תאריך: 17/03/2020 16:38:24		
	מנעול	צירים				
	צירים	ידית				
	ידית	זכוכית				
	זכוכית	גמר				
	מגולוון+שכבת יסוד+2 שכבות סופרלק. גוון לפי בחירת האדריכל	הערות				

מעקה זכוכית 130 לפודסטים וגשרים

מ
52

סמל

נופר דוד אדריכלים ומתכנני ערים בע"מ
רח' נחלת יצחק 32 תל-אביב 67448
טל: 03-6918585-6918787:03

תאור גרפי

שם פרויקט: מכללת אשקלון

מס פרויקט: 1616
מס גיליון: A101

שם גיליון: 52-מ

תאריך: 17/03/2020 16:38:24

מעקה זכוכית סטרקטוראלי "טריפלקס" מחוסמת 2x10 מ"מ. שקוע בתוך פרופיל פלדה גובה מעקה = 130 ס"מ. אורך פלטה מקסימום 140 ס"מ. מרווח בין לוחות הזכוכית 2 ס"מ.

פח פלדה. מ"מ 10 עובי טיפול בצבע נגד אש גוון על פי האדריכל

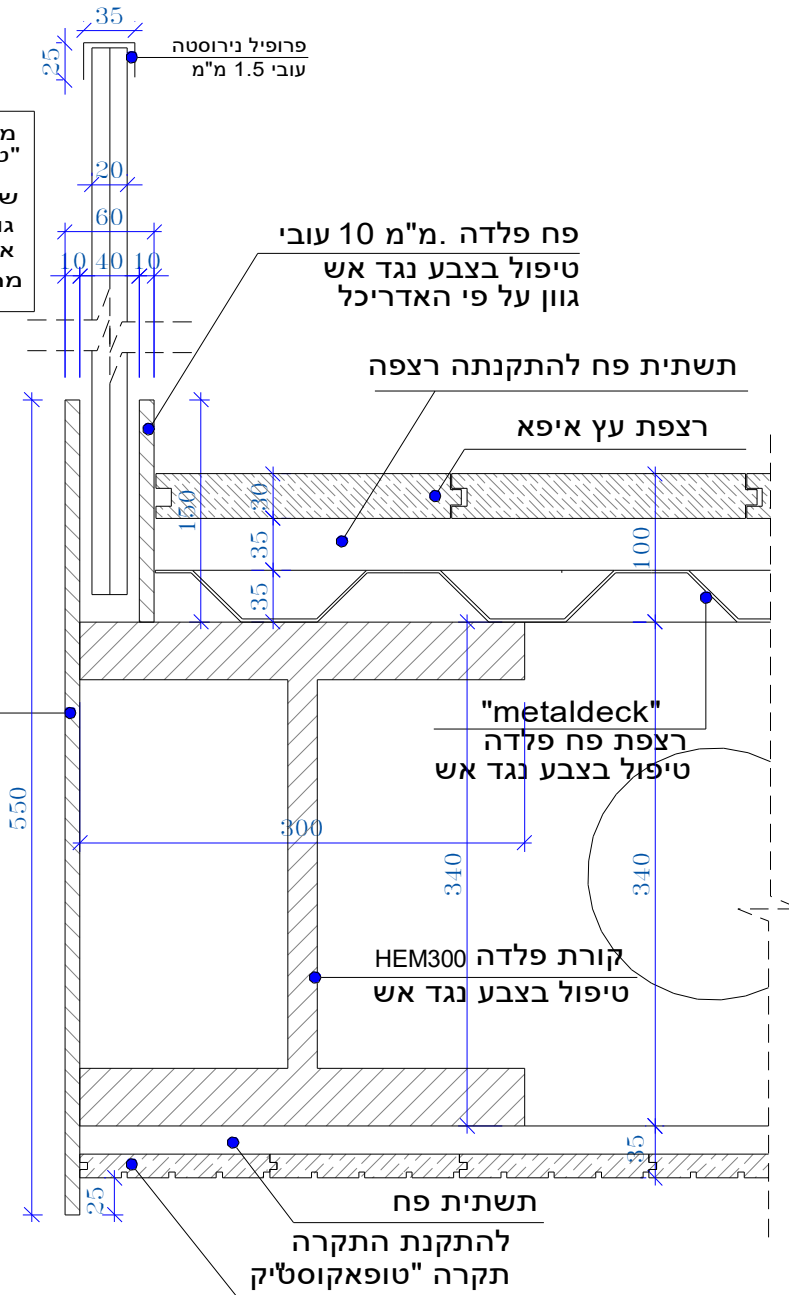

רוחב	גובה	אורך
		לפי מ' אורך

פרט	עפ"י יצרן
תאור	מעקה זכוכית ללא מאחז יד
משקוף	
פתיחה	
מנעול	
צירים	
ידית	
זכוכית	
הערות	הכל לפי פרט יצרן ובאישור אדריכל ואישור יועץ הבטיחות

מעקה זכוכית 130 לפודסט מבטון

מ
53

סמל

נופר דוד אדריכלים ומתכנני ערים בע"מ
רח' נחלת יצחק 32 תל-אביב 67448
טל: 03-6918585-6918787-03

תאור גרפי

שם פרויקט: מכללת אשקלון

מס פרויקט: 1616
מס גיליון: A101

שם גיליון: 53-מ

תאריך: 17/03/2020 16:38:25

מעקה זכוכית סטרקטוראלי
"טריפלקס" מחוסמת 2x10 מ"מ.
שקוע בתוך פרופיל פלדה
גובה מעקה = 130 ס"מ.
אורך פלטה מקסימום 140 ס"מ
מרווח בין לוחות הזכוכית 2 ס"מ.

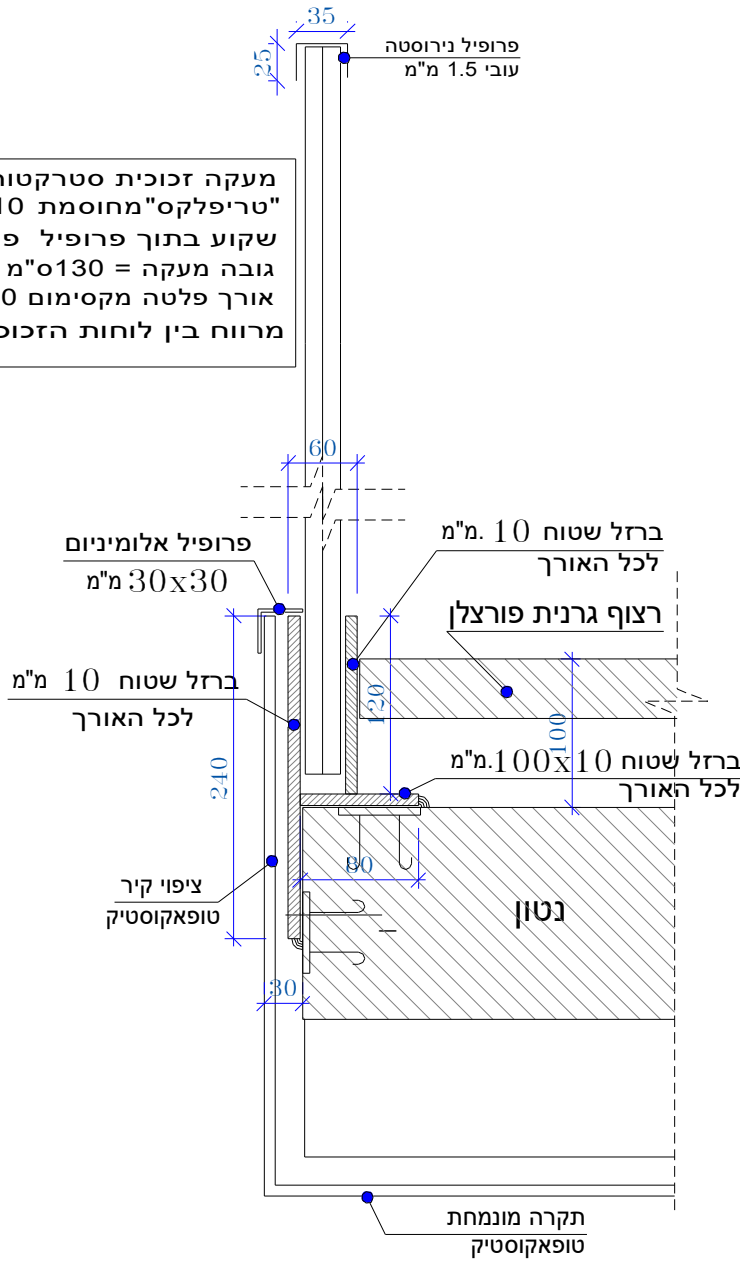

רוחב	גובה	אורך
		לפי מ' אורך

פרט	עפ"י יצרן
תאור	מעקה זכוכית ללא מאחז יד
משקוף	
פתיחה	
מנעול	
צירים	
ידית	
זכוכית	
הערות	הכל לפי פרט יצרן ובאישור אדריכל ואישור יועץ הבטיחות

נופר דוד אדריכלים ומתכנני ערים בע"מ
רח' נחלת יצחק 32 תל-אביב 67448
טל: 03-6918585-6918787:סק

שם פרויקט: מכללת אשקלון
מס פרויקט: 1616
מס גיליון: A101

שם גיליון: 55-מ
תאריך: 17/03/2020 16:38:25

תאור גרפי

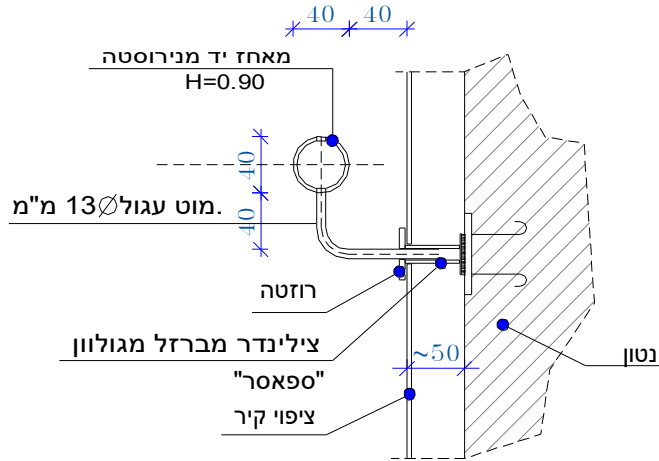

פרט מאחז יד - מדרגות

רוחב	גובה	אורך
		לפי מ' אורך

פרט	עפ"י יצרן
תאור	מאחז יד עגול ניורוסטה מעוגן לבטון מורחק מהקיר כ-4 ס"מ
משקוף	-
פתיחה	-
מנעול	-
צירים	-
ידית	-
זכוכית	-

הכל לפי פרט יצרן ובאישור אדריכל ואישור יועץ הבטיחות

מעקה זכוכית מדרגות בטון

מ
56

סמל

נופר דוד אדריכלים ומתכנני ערים בע"מ
רח' נחלת יצחק 32 תל-אביב 67448
טל: 03-6918585-6918787:07

תאור גרפי

שם פרויקט: מכללת אשקלון

מס פרויקט: 1616
מס גיליון: A101

שם גיליון: 56-מ

תאריך: 17/03/2020 16:38:25

מעקה זכוכית סטרקטוראלי
"טריפלקס" מחוסמת 2x10 מ"מ.
שקוע בתוך פרופיל פלדה
גובה מעקה = 130 ס"מ.
אורך פלטה מקסימום 140 ס"מ
מרווח בין לוחות הזכוכית 2 ס"מ.
עם מאחז נירוסטה צדדי
גובה מאחז יד = 90 ס"מ

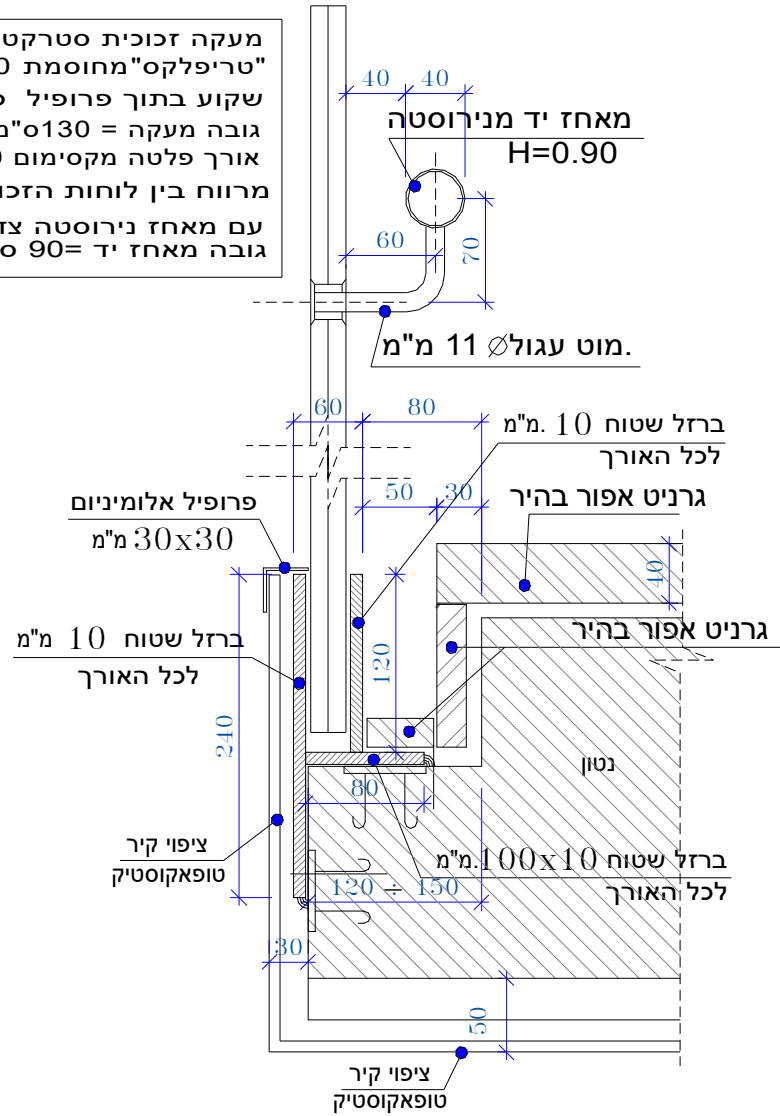

רוחב	גובה	אורך
		לפי מ' אורך

פרט	עפ"י יצרן
תאור	מעקה זכוכית כולל מאחז יד מנירוסטה
משקוף	
פתיחה	
מנעול	
צירים	
ידית	
זכוכית	
הערות	הכל לפי פרט יצרן ובאישור אדריכל ואישור יועץ הבטיחות

מעקה זכוכית מדרגות פלדה

מ
57

סמל

נופר דוד אדריכלים ומתכנני ערים בע"מ
רח' נחלת יצחק 32 תל-אביב 67448
טל: 6918585-03 - 6918787:03

תאור גרפי

שם פרויקט: מכללת אשקלון

מס פרויקט: 1616
מס גיליון: A101

שם גיליון: 57-מ

תאריך: 17/03/2020 16:38:25

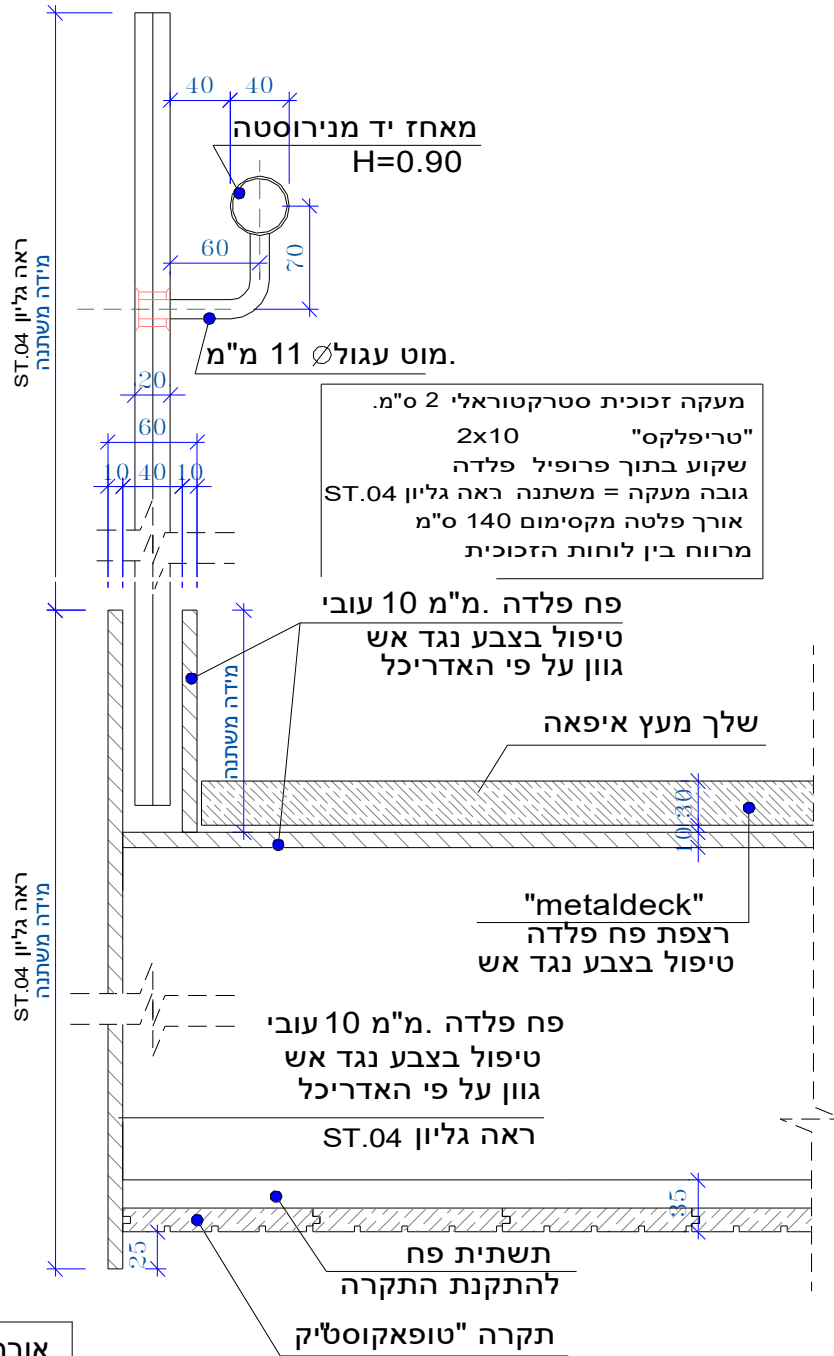

רוחב	גובה	אורך
		לפי מ' אורך

פרט	עפ"י יצרן
תאור	מעקה זכוכית במדרגות פלדה כולל מאחז יד מנירוסטה
משקוף	
פתיחה	
מנעול	
צירים	
ידית	
זכוכית	
הערות	הכל לפי פרט יצרן ובאישור אדריכל ואישור יועץ הבטיחות

דלת עץ חד-כנפית

נ
01

סמל

נופר דוד אדריכלים ומתכנני ערים בע"מ
רח' נחלת יצחק 32 תל-אביב 67448
טל: 03-6918787-07:03-6918585

תאור גרפי

יש להתייחס ל:	
מק"ט	מידות

70/210	01.01
80/210	01.02
90/210	01.03
105/210	01.05
130/210	01.08

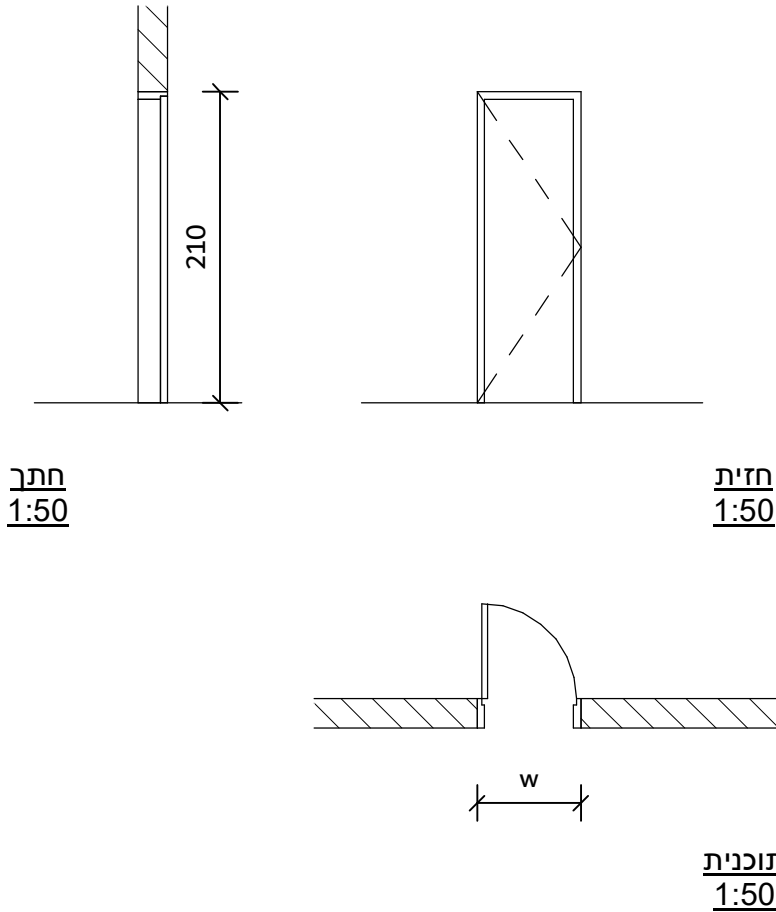

דלת עץ חד כנפית למוסדות ע"פ יצרן "רב-בריה" או שו"ע

פרט

כנף שטופקנט פלקסבורד בחיפוי פורמייקה משני צידי הכנף משני צידי הכנף ומסגרת עץ בוק גושני פנימי או חיצוני

תאור

מס פרוייקט: 1616
מס גיליון: A101

משקוף מפח פלדה מגולוון בעובי 1.5 מ"מ

פתיחה פתיחה רגילה. כיוון פתיחה עפ"י תכנית 1:50

מנעול מנעול צילינדר - פרפר תוצרת "ירדני" או ש"ע+ מאסטר קי

צירים שלושה צירי פרפר עם דיסקיות מנחשת-הברגה ע"י בורג פטנט

ידית פרזול ע"פ יצרן לבחירת האדריכל

זכוכית

כנף הדלת: ציפוי פורמאיקה בגוון עפ"י בחירת האדריכל

גמר

או ש"ע, משולב עם מנגנון לבלימת כנף הדלת בעת סגירתה GEZE - TS 2000 מחזיר שמן עליון ופתיחתה. יש להתקין מנגנון נגד מעיכת האצבעות בין המשקוף לכנף הדלת בכיוון הפתיחה. יש להתקין 'סטופר בקיר לעצירה ותפיסת הדלתות בגובה 2.00 מ

הערות

שם גיליון: 1-1
תאריך: 17/03/2020 16:38:26

דלת עץ חד-כנפית + רפפה

נ
02

סמל

נופר דוד אדריכלים ומתכנני ערים בע"מ
רח' נחלת יצחק 32 תל-אביב 67448
טל: 6918585-03 - 03-6918787:פקס

שם פרויקט: שם פרויקט
מכללת אשקלון

מס פרויקט: 1616
מס גיליון: A101

שם גיליון: 02-
נ-02

תאריך: 17/03/2020 16:38:26

תאור גרפי

פרט

תאור

משקוף

פתיחה

מנעול

צירים

ידית

זכוכית

גמר

הערות

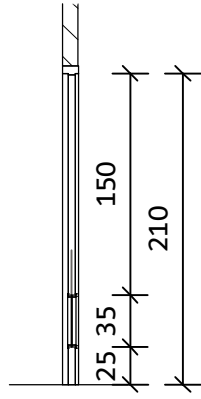

חתך
1:50

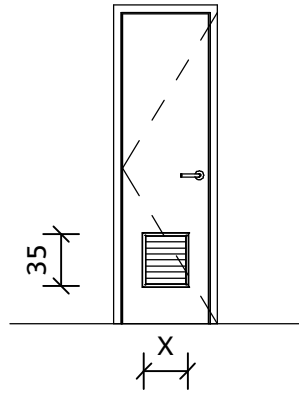

חזית
1:50

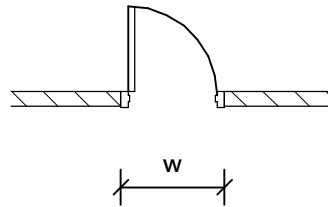

תוכנית
1:50

לפי יצרן באישור האדריכל

דלת אטומה מעץ מלא, מילוי 100% עץ לבן בעובי 45 מ"מ לפחות עד מעל גובה המנעול. החלק העליון של הדלת יהיה במילוי 50% לפחות. דיקט הכנף 5 מ"מ לפחות עם ציפוי פורמאיקה, סרגלי שפה מעץ בוק גושני ברוחב 3 ס"מ מ-3 צידי הכנף (מזוזות+חלק עליון)+תריס רפפה קבוע לאיוורור במידות 35/25

משקוף מתכת מפח מגולוון בעובי 1.5 מ"מ

פתיחה רגילה. כיוון פתיחה על פי תוכנית

מנעול צילנדר תוצרת "ירדני" או שו"ע+מסטר קי

צירי פרפר עם דיסקיות מנחושת - הברגה ע"י בורג פטנט 3

ידית R80/R180 ידית קוטר 23 מ"מ דגם 181.23. רוזטה קוטר 45 מ"מ "NT NORMBAU"

ציפוי פורמאיקה בגוון עפ"י בחירת האדריכל. סרגלי שפה: 2 שכבות "ורנית" בגוון טבעי

יש להתקין מנגנון נגד מעיכת האצבעות בשני צידי הצירים. 2. יש להתקין סטופר בקיר לעצירה ותפיסת הדלתות בגובה 2.00 מ' 3. מחזיר שמן עליון משולב עם מנגנון לבלימת כנף הדלת בעת סגירתה ופתיחתה

יש להתייחס ל:

מק"ט מידות

100/210 02.04

דלת עץ חד-כנפית + רפפה + מאחז יד

נ
06

סמל

נופר דוד אדריכלים ומתכנני ערים בע"מ
רח' נחלת יצחק 32 תל-אביב 67448
טל: 6918585-03 - 03-6918787:פקס

שם פרויקט: שם פרויקט:
מכללת אשקלון

מס פרויקט: 1616
מס גיליון: A101

שם גיליון: 06-
תאריך: 17/03/2020 16:38:27

יש להתייחס ל:	
מק"ט	מידות
06.01	100/210

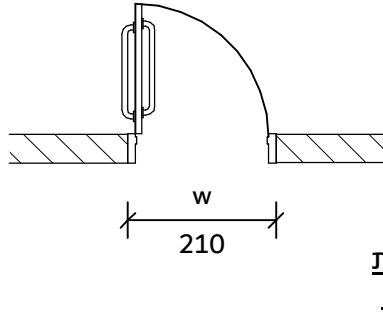
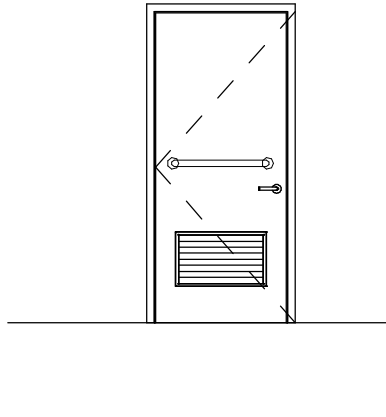
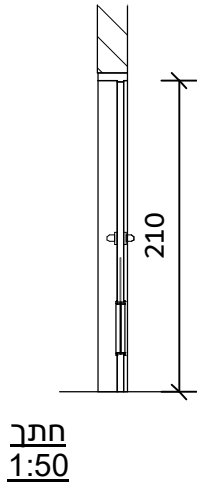

תאור גרפי

לפי יצרן באישור האדריכל

פרט

דלת אטומה מעץ מלא, מילוי 100% עץ לבן בעובי 45 מ"מ לפחות עד מעל גובה המנעול. החלק העליון של הדלת יהיה במילוי 50% לפחות. דיקט הכנף 5 מ"מ לפחות עם ציפוי פורמאיקה, סרגלי שפה מעץ בוק גושני ברוחב 3 ס"מ מ-3 צידי הכנף (מזוזות+חלק עליון)+תריס רפפה קבוע לאיוורור במידות 60/25. על כנף הדלת מצד הפנים יש להתקין מוט אחיזה לנכים

תאור

משקוף מתכת מפח מגולוון בעובי 1.5 מ"מ

פתיחה פתיחה רגילה. כיוון פתיחה על פי תוכנית

מנעול מנעול צילנדר תוצרת "ירדני" או שו"ע+מסטר קי

צירים צירי פרפר עם דיסקיות מנחשת - הברגה ע"י בורג פטנט 3

ידית R80/R180 ידית קוטר 23 מ"מ דגם 181.23. רוזטה קוטר 45 מ"מ "NT NORMBAU"

זכוכית

ציפוי פורמאיקה בגוון עפ"י בחירת האדריכל. סרגלי שפה: 2 שכבות "ורנית" בגוון טבעי

גמר

יש להתקין מנגנון נגד מעיכת האצבעות בשני צידי הצירים. 2. יש להתקין סטופר בקיר לעצירה ותפיסת הדלתות בגובה 2.00 מ' 3. מחזיר שמן עליון משולב עם מנגנון לבלימת כנף הדלת בעת סגירתה ופתיחתה

הערות

מטבחון פתוח

נ
33

סמל

נופר דוד אדריכלים ומתכנני ערים בע"מ
רח' נחלת יצחק 32 תל-אביב 67448
טל: 03-6918787-06918585

שם פרויקט:
מכללת אשקלון

תאור גרפי

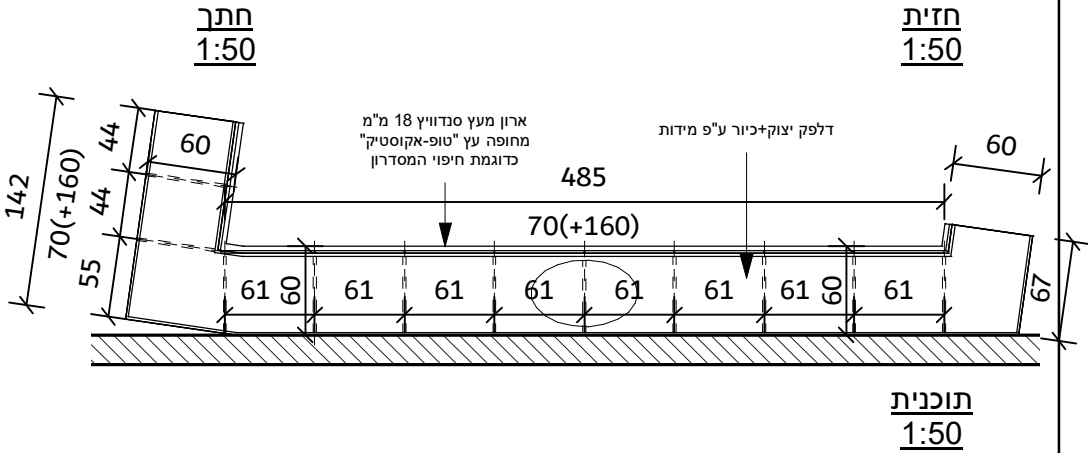
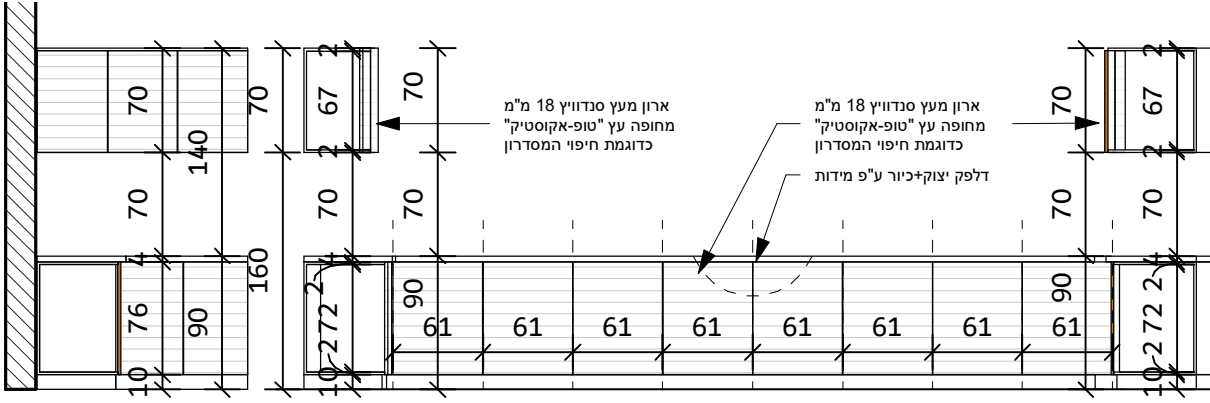

לפי יצרן באישור אדריכל

פרט

דלפק יצוק כולל כיור ע"פ מידות. יחידת ארון סגורה מוגבהת על צוקל 10 ס"מ. כל חלקי הארון עשויים לוחות סנדוויץ 18 מ"מ מחופה פורמאיקה. חזית ראשית מחופה בעץ "טופ-אקוסטיק" בהתאם לחיפוי במדרון. קנטים פי.וי.סי בעובי 1.5 מ"מ. בתוך הארון - 2 מגירות עם מסילות טלסקופיות

תאור

מס פרויקט: 1616
מס גיליון: A101

שם גיליון:
33-נ

תאריך:
17/03/2020 16:38:27

משקוף -

פתיחה פתיחה רגילה. ע"י צירי צד

מנעול -

צירים צירים טלסקופיים קפיציים סמויים לכל כנף 2

זכוכית -

ידית לפי פרט יצרן ובאישור אדריכל

גמר

חוץ ארונות: עץ "טופ-אקוסטיק" לבחירת האדריכל. פנים כולל מדפים, קנטים: פורמאיקה לבנה

הערות

כל הפרטים באישור האדריכל

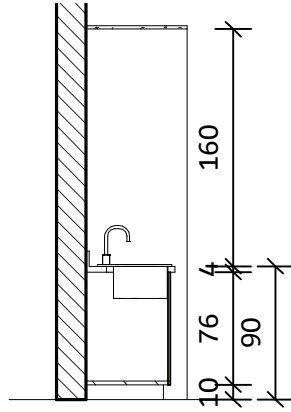

חתך
1:50

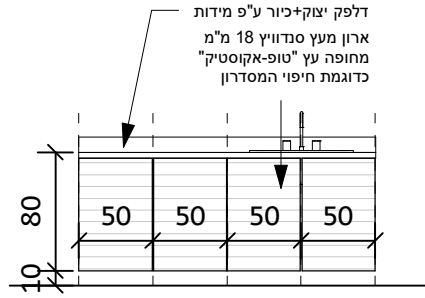

חזית
1:50

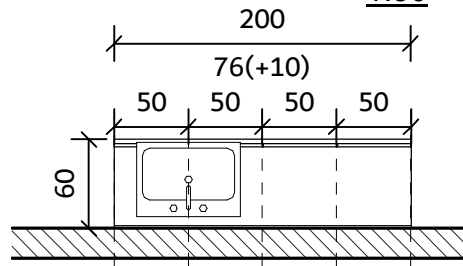

תוכנית
1:50

תאור גרפי

ע"פ פרטי יצרן באישור האדריכל

פרט

דלפק יצוק כולל כיר ע"פ מידות. יחידת ארון סגורה מוגבהת על צוקל 10 ס"מ. כל חלקי הארון עשויים לוחות סנדוויץ 18 מ"מ מחופה פורמאיקה. חזית ראשית מחופה בעץ "טופ-אקוסטיק" בהתאם לחיפוי במדרון. קנטים פיו.י.סי בעובי 1.5 מ"מ. בתוך הארון - 2 מגירות עם מסילות טלסקופיות.

תאור

מס פרויקט: 1616
מס גיליון: A101

שם גיליון:
34-נ

תאריך:
17/03/2020 16:38:28

משקוף -

פתיחה פתיחה רגילה. ע"י צירי צד

מנעול -

צירים צירים טלסקופיים קפיציים סמויים לכל כנף 2

ידית

לפי פרט יצרן ובחירת האדריכל

זכוכית

חוץ ארונות: עץ "טופ-אקוסטיק" לבחירת האדריכל. פנים כולל מדפים, קנטים: פורמאיקה לבנה

גמר

כל הפרטים באישור האדריכל

הערות

דלת למחיצת טרספה

נ
35

סמל

נופר דוד אדריכלים ומתכנני ערים בע"מ
רח' נחלת יצחק 32 תל-אביב 67448
טל: 03-6918585-6918787-03

שם פרויקט:
מכללת אשקלון

תאור גרפי

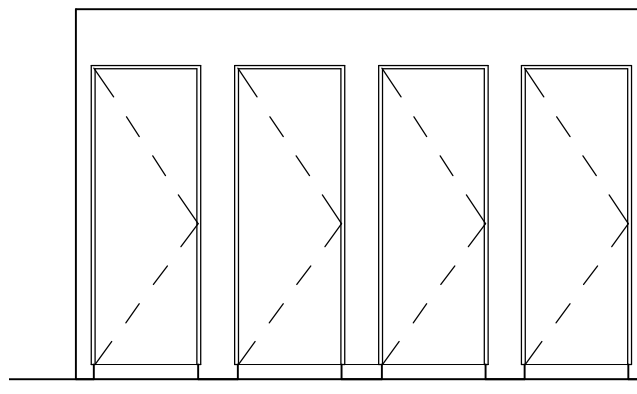
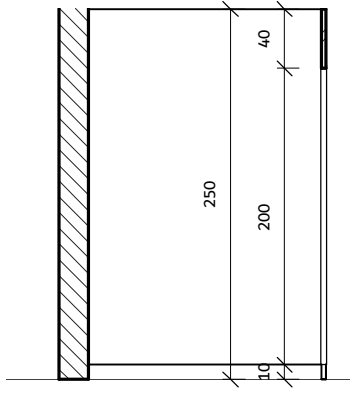

חתך
1:50

חזית
1:50

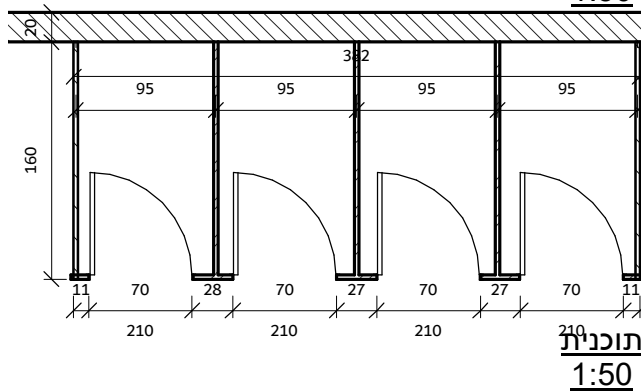

קומפלט ל-4 תאי שירותים לפי תוכנית. לפי פרט דגם "פילאסטר אי" - סאני קליפס

פרט

"דלתות ומחיצות עשויות מ-"טרספה אטלון" או שו"ע בעובי 13 מ"מ. הלוחות מחוברים לקיר ע"י פרופיל "יו מאלומניום אורגינל של החברה. גובה המחיצות 250 ס"מ מפני ריצוף. המחיצות והדלתות מוגבהות 20 ס"ב מהרצפה

תאור

מס פרויקט: 1616
מס גיליון: A101

ממשקוף לפי פרט יצרן ובאישור אדריכל

פתיחה פתיחה רגילה. כיוון פתיחה עפ"י תוכנית

מנעול לפי פרט יצרן ובאישור אדריכל

צירים לפי פרט יצרן ובאישור אדריכל

ידית לפי פרט יצרן ובאישור אדריכל

זכוכית

לפי פרט יצרן ובאישור אדריכל. גוון לפי בחירת האדריכל

גמר

פרזול: כל הפרזול מאלומניום ויציקת ניילון. יש להוסיף מגן אצבעות משני צידי הדלת. על הקבלן לתת דגם לאישור לכל פרט

הערות

שם גיליון:
35-נ

תאריך:
17/03/2020 16:38:28

דלת למחיצת טרספה

נ
36

סמל

נופר דוד אדריכלים ומתכנני ערים בע"מ שם פרויקט:
 רח' נחלת יצחק 32 תל-אביב 67448 מכללת אשקלון
 טל: 6918585-03 - 6918787:03

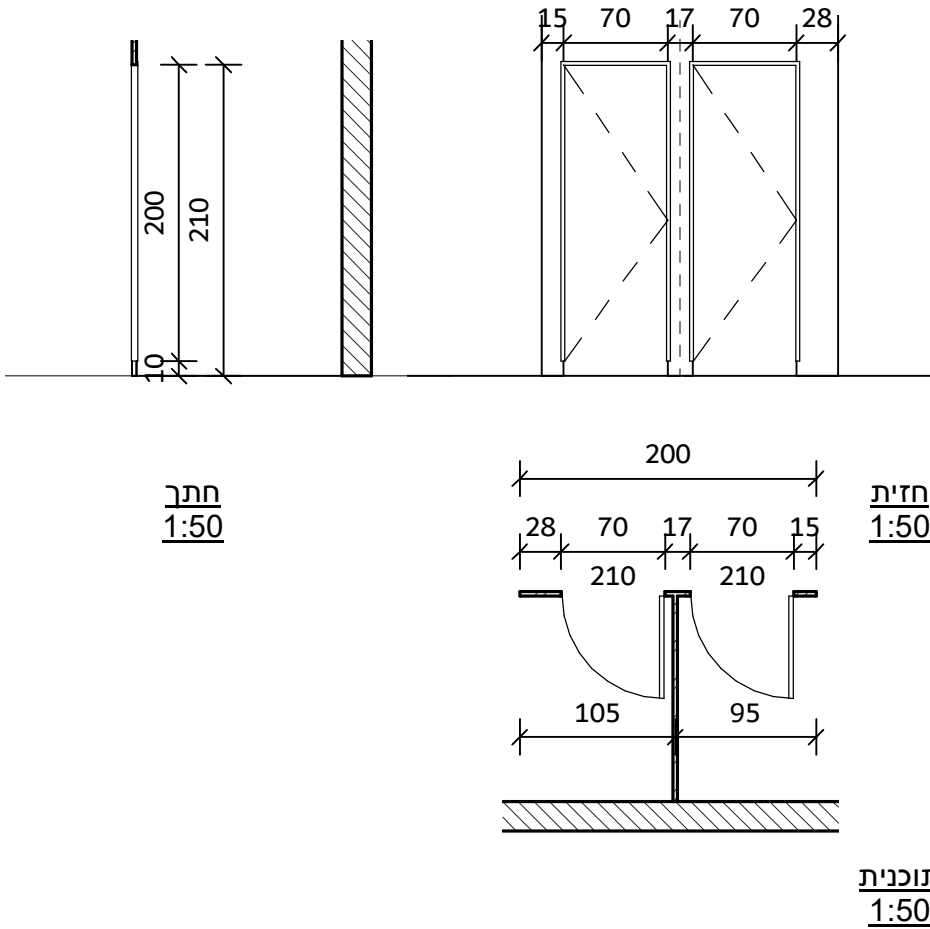

תאור גרפי

קומפלט ל-4 תאי שירותים לפי תוכנית. לפי פרט דגם "פילאסטר אי" - סאני קליפס

פרט

"דלתות ומחיצות עשויות מ-טרספה אטלון" או שו"ע בעובי 13 מ"מ. הלוחות מחוברים לקיר ע"י פרופיל "יו מאלומניום אורגינל של החברה. גובה המחיצות 250 ס"מ מפני ריצוף. המחיצות והדלתות מוגבהות 20 ס"ב מהרצפה

תאור

מס פרויקט: 1616
 מס גיליון: A101

לפי פרט יצרן ובאישור אדריכל

משקוף

פתיחה רגילה. כיוון פתיחה עפ"י תוכנית

פתיחה

לפי פרט יצרן ובאישור אדריכל

מנעול

לפי פרט יצרן ובאישור אדריכל

צירים

לפי פרט יצרן ובאישור אדריכל

ידית

זכוכית

לפי פרט יצרן ובאישור אדריכל. גוון לפי בחירת האדריכל

גמר

פרזול: כל הפרזול מאלומניום ויציקת ניילון. יש להוסיף מגן אצבעות משני צידי הדלת. על הקבלן לתת דגם לאישור לכל פרט

הערות

שם גיליון:
 Sheet

תאריך:
 17/03/2020 16:38:29