

תצורות	מיקום	ספסל חוג דקוורטיבי	H-C 01	סמל
--------	-------	--------------------	-----------	-----



תאור גרפי

גובה	רוחב	אורך	ריחוט רחוב מבטון ג'י.אר.אס או שיו"ע	תיאור	רכיבים וגמרים
				ריחוט בטון 21	
				תאריך:	פרט

נופך דוד אדריכלים ומתכנני ערים בע"מ  
 רח' נחלת יצחק 32 תל-אביב 67448  
 טל: 03-6918585-03פקס: 03-6918787-03

שם פרוייקט:  
מכללת אשקלון

מס פרוייקט: 1616  
מס גיליון: A101

שם גיליון:  
H-C\_01

תאריך:  
17/03/2020 16:43:01

תצורות

מיקום

שולחן חוץ+מקומות ישיבה קבועים

H-T  
01

סמל

נופר דוד אדריכלים ומתכנני ערים בע"מ  
רח' נחלת יצחק 32 תל-אביב 67448  
טל: 03-6918585-03פקס: 03-6918787-03

שם פרוייקט:  
מכללת אשקלון

מס פרוייקט: 1616  
מס גיליון: A101

שם גיליון:  
H-T\_01

תאריך:  
17/03/2020 16:43:02

תאור גרפי

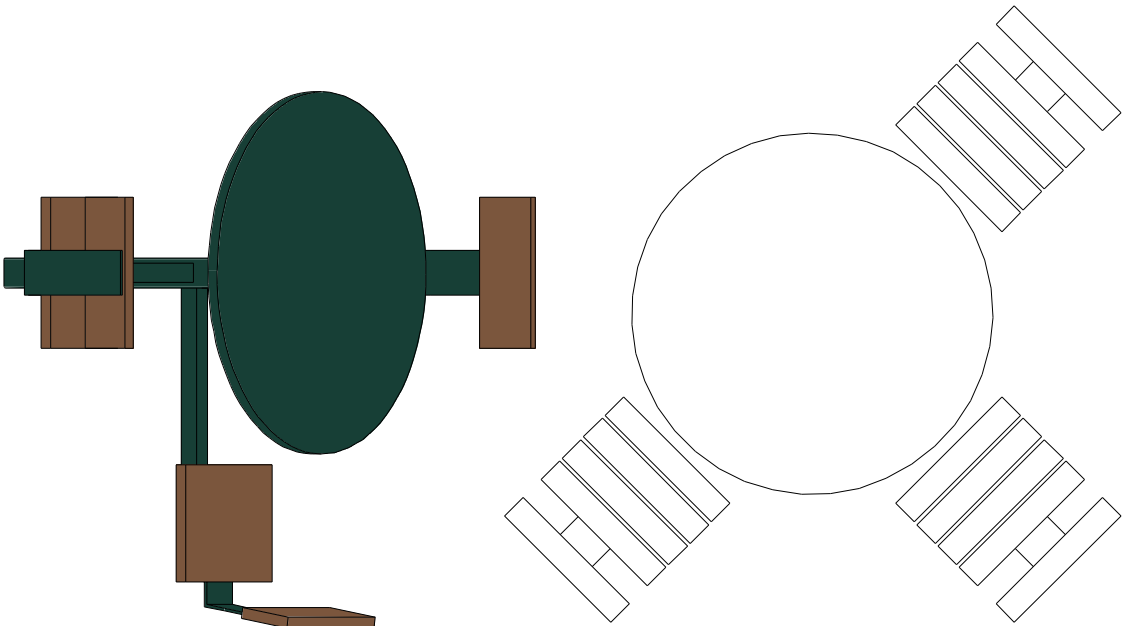

שולחן חוץ+מקומות ישיבה קבועים מעץ

גובה

רוחב

אורך

תיאור

חברה

דגם

רכיבים  
וגמרים

פרט

הערות:

הנהלה

מיקום

מערכת מדפים

N-A  
01

סמל

נופר דוד אדריכלים ומתכנני ערים בע"מ  
רח' נחלת יצחק 32 תל-אביב 67448  
טל: 6918585-03 - 6918787:03

תאור גרפי



שם פרויקט:  
מכללת אשקלון

מס פרויקט: 1616  
מס גיליון: A101

שם גיליון:  
N-A\_01

תאריך:  
17/03/2020 16:43:02

גובה	רוחב	אורך
190	40	80

תיאור ארון משרדי

חברה ניו-אופיס או שו"ע או שו"ע

דגם סקאי 190

משולב 2 דלתות בגובה 80 ס"מ+השאר מדפים פתוחים

גב מלא+מנגנון טריקה שקטה+רגליות מעוצבות

רכיבים וגמרים ע"פ יצרן באישור אדריכל

הערות:

פרט

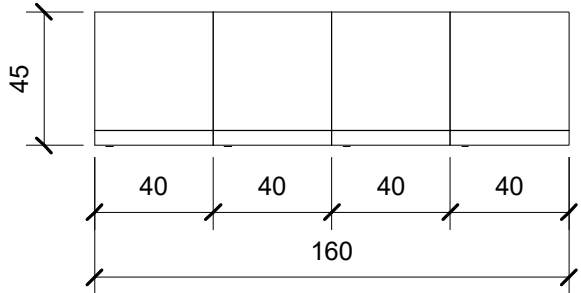
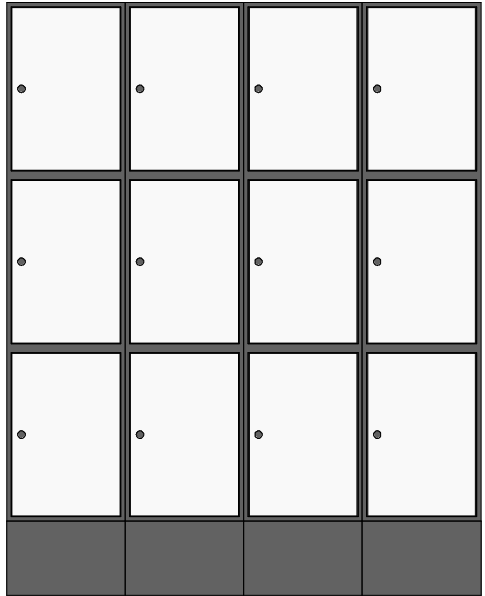
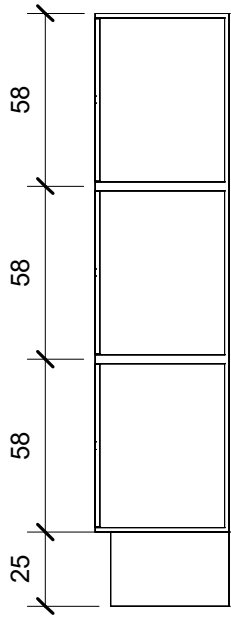

תאור גרפי

גובה	רוחב	אורך
175	45	160

תיאור	ארונות מלתחה
חברה	דור טק או שו"ע
דגם	'פרסטיז
רכיבים וגמרים	לוחות H.P.L גוף הלוקר - עובי 8 מ"מ. גב הארון 3 מ"מ ודלת הארון 12 מ"מ גמרים ע"פ יצרן באישור אדריכל גוון לבחירת האדריכל

שם פרוייקט:	שם פרוייקט:
מס פרוייקט:	מס פרוייקט:
מס גיליון:	מס גיליון:
שם גיליון:	שם גיליון:
תאריך:	תאריך:

פרט      הערות:

17/03/2020 16:43:02

מבואת כניסה	מיקום	כסא משרדי	N-C 01	סמל
-------------	-------	-----------	-----------	-----

נופר דוד אדריכלים ומתכנני ערים בע"מ  
 רח' נחלת יצחק 32 תל-אביב 67448  
 טל: 03-6918585-03פקס: 03-6918787

שם פרוייקט: מס פרוייקט: 1616  
 מכללת אשקלון מס גיליון: A101

שם גיליון: שם גיליון: N-C\_01  
 תאריך: 17/03/2020 16:43:02

תאור גרפי



כיסא עבודה

**דגם BROKER**

כיסא עובד מנגנון סנכרוני, ידיות מתכווננות, שלדה גלגל-אפסר, גב רשת בגוון אפור, בסיס לגל-אפסר, מושג ברך בגוון אפור



להתמנה להמחשה בלבד  
 מחמאטש  
 Inspire your office

גובה	רוחב	אורך
0	0	0

כסא משרדי מרקטווז פרודאקטס בע"מ או שו"ע

BROER דגם

רכיבים וגמרים

תערוח:

פרט

INSPIRE YOUR OFFICE

13

כיסא לעבודה שיתופית

**דגם Ace מגלש**

כיסא תלמיד, בעל מבנה ארגונומי, שלד מגלש, קיט לבן/שחור, ריפוד בבד או בדמוי עור לפי קולקציית בדים לבחירה.

התמונה להמחשה בלבד

b.one      TÜV TUV BIFMA      WAXMAN inspire your office

תאור גרפי

שם פרויקט: שם פרויקט: מכללת אשקלון

מס פרויקט: 1616      מס גיליון: A101

שם גיליון: N-C\_02

תאריך: 17/03/2020 16:43:03

גובה	רוחב	אורך	תיאור	רכיבים וגמרים	פרט
			כסא תלמיד, בעל מבנה ארגונומי		
			מרקטוויז פרודאקטס בע"מ או שו"ע		
			דגם ACE מגלש או שו"ע		
			שלד מגלש, קיט לבן/שחור, ריפוד דמוי עור ע"פ קולקציית יצרן		
			בד וגוון לבחירת האדריכל		
			הערות:		

INSPIRE  
YOUR  
OFFICE

כיסא חדרי ישיבות

**דגם Gallery LB**

כיסא אורח/חדר ישיבות, עם ידיעות, מנגנון גובה ונדנוד, גימור השלדה בגוון שחור מאט, ריפוד עם תפירת פסים אופקית בבדים או בדמוי עור בגוון לבחירה.

we collection

\*התמונה להמחשה בלבד

WAXMAN  
Inspire your office



תאור גרפי

שם פרויקט:  
מכללת אשקלון

מס פרויקט: 1616  
מס גיליון: A101

שם גיליון:  
N-C\_04

תאריך:  
17/03/2020 16:43:03

גובה	רוחב	אורך
0	0	0

תיאור: כיסא חדר ישיבות

חברה: מרקטוויז פרודאקטס בע"מ או שו"ע

דגם: Gallery LB

כיסא ישיבות עם ידיעות, מנגנון גובה ונדנוד

ריפוד עם תפירת פסים אופקית בדמוי עור

גמרים ע"פ יצרן באישור אדריכל

רכיבים  
וגמרים

הערות:

פרט

חללי המתנה

מיקום

הדום ישיבה מודרני

N-C  
06

סמל

נופר דוד אדריכלים ומתכנני ערים בע"מ  
רח' נחלת יצחק 32 תל-אביב 67448  
טל: 6918585-03 - 6918787:03

תאור גרפי



שם פרויקט:  
מכללת אשקלון

מס פרויקט: 1616  
מס גיליון: A101

שם גיליון:  
N-C\_06

תאריך:  
17/03/2020 16:43:03

גובה	רוחב	אורך

תיאור הדום ישיבה מודרני

חברה מודולרי או שו"ע

דגם ROBIN DOME

מושב מרופד בבד רחיץ

רגלי מתכת בגוון שחור

רכיבים רכיבים וגמרים  
בד וגגון לבחירת האדריכל

הערות:

פרט ע"פ יצרן באישור האדריכל



INSPIRE  
YOUR  
OFFICE

כיסא עבודה גבוה נייד

דגם Ace נייד

כיסא עבודה גבוה עם גלגלים, בעל מבנה ארגונומי, בוכנה לשינוי גובה הישיבה, מדרך לרגל מתכוונן, ללא ידיות. קיט לבן/שחור, ריפוד בלבד או בדמוי עור לפי קולקציית בדים לבחירה.



התמונה להמחשה בלבד

WAXMAN  
Inspire your office

גובה	רוחב	אורך

כסא עבודה גבוה עם גלגלים

תיאור

רהיטי "ווקסמן" או שו"ע

חברה

דגם ACE נייד

דגם

בעל מבנה ארגונומי, בוכנה לשינוי גובה הישיבה

מדרך לרגל מתכוונן, ללא ידיות

רכיבים  
וגמרים

מס פרוייקט: 1616

מס גיליון: A101

שם גיליון:  
N-C\_07

תאריך:  
17/03/2020 16:43:04

הערות:

ע"פ יצרן באישור האדריכל

פרט

17/03/2020 16:43:04

INSPIRE  
YOUR  
OFFICE



16

תאור גרפי

כיסא לעבודה שיתופית- פלסטיק נערם

דגם Unnia

מושב פוליאורטן, ניתן לשלב שני גוונים בגב ובמושב בנפרד, רגלי מתכת במבחר גוונים, ללא ריפוד וללא ידיות, נערם.



\*התמונה להמחשה בלבד

INCLASS

WAXMAN  
Inspire your office

שם פרויקט:  
מכללת אשקלון

מס פרויקט: 1616  
מס גיליון: A101

שם גיליון:  
N-C\_08

תאריך:  
17/03/2020 16:43:04

גובה	רוחב	אורך

תיאור: כיסא לעבודה שיתופית - פלסטיק נערם

חברה: רהיטי "ווקסמן" או שו"ע

דגם: Unnia

רכיבים וגמרים: מושב פוליאורטן בשילוב 2 גוונים בגב ובמושב נפרד רגלי מתכת במבחר גוונים. ללא ריפוד וללא ידיות. נערם מספר גוונים לבחירת האדריכל

הערות:

פרט: ע"פ יצרן באישור האדריכל

	מיקום	כסא תלמיד+גלגלים	<div style="border: 1px solid black; border-radius: 50%; width: 30px; height: 30px; display: flex; align-items: center; justify-content: center; margin: 0 auto;"> <span style="font-size: 10px;">N-C 09</span> </div>	סמל				
			תאור גרפי	<p>נופר דוד אדריכלים ומתכנני ערים בע"מ רח' נחלת יצחק 32 תל-אביב 67448 טל: 6918585-03 -פקס: 6918787-03</p>				
<table border="1" style="width: 100%; border-collapse: collapse;"> <tr> <td style="width: 33%;">גובה</td> <td style="width: 33%;">רוחב</td> <td style="width: 33%;">אורך</td> </tr> <tr> <td style="height: 20px;"></td> <td></td> <td></td> </tr> </table>	גובה	רוחב	אורך				שם פרויקט:	מכללת אשקלון
גובה	רוחב	אורך						
<table border="1" style="width: 100%; border-collapse: collapse;"> <tr> <td style="width: 33%;">תיאור</td> <td style="width: 66%;">כסא חדר ישיבות</td> </tr> </table>	תיאור	כסא חדר ישיבות	מס פרויקט:	1616				
תיאור	כסא חדר ישיבות							
<table border="1" style="width: 100%; border-collapse: collapse;"> <tr> <td style="width: 33%;">חברה</td> <td style="width: 66%;">רהיטי "ווקסמן" או שו"ע</td> </tr> </table>	חברה	רהיטי "ווקסמן" או שו"ע	מס גיליון:	A101				
חברה	רהיטי "ווקסמן" או שו"ע							
<table border="1" style="width: 100%; border-collapse: collapse;"> <tr> <td style="width: 33%;">דגם</td> <td style="width: 66%;">KELLY</td> </tr> </table>	דגם	KELLY	שם גיליון:	N-C_09				
דגם	KELLY							
<table border="1" style="width: 100%; border-collapse: collapse;"> <tr> <td style="width: 33%;">רכיבים וגמרים</td> <td style="width: 66%;">           בד קטיפה בגוונים וטקסטורות שונות            רגלי אלומיניום מושחרות בצביעה אפוקסית בתנור עם גלגלים            יכולת סיבוב גבוהה            גוון לבחירת האדריכל         </td> </tr> </table>	רכיבים וגמרים	בד קטיפה בגוונים וטקסטורות שונות רגלי אלומיניום מושחרות בצביעה אפוקסית בתנור עם גלגלים יכולת סיבוב גבוהה גוון לבחירת האדריכל	תאריך:	17/03/2020 16:43:04				
רכיבים וגמרים	בד קטיפה בגוונים וטקסטורות שונות רגלי אלומיניום מושחרות בצביעה אפוקסית בתנור עם גלגלים יכולת סיבוב גבוהה גוון לבחירת האדריכל							
<table border="1" style="width: 100%; border-collapse: collapse;"> <tr> <td style="width: 33%;">פרט</td> <td style="width: 66%;">ע"פ יצרן באישור האדריכל</td> </tr> </table>	פרט	ע"פ יצרן באישור האדריכל	הערות:					
פרט	ע"פ יצרן באישור האדריכל							

מבואת כניסה ומרכז  
ההרשמה

מיקום

כורסא טרפזית מודולרית

N-C  
12

סמל

נופך דוד אדריכלים ומתכנני ערים בע"מ  
רח' נחלת יצחק 32 תל-אביב 67448  
טל: 6918585-03 פקס: 6918787-03

תאור גרפי



שם פרויקט:  
מכללת אשקלון

מס פרויקט: 1616  
מס גיליון: A101

גובה	רוחב	אורך

תיאור מערכת ישיבה מודולרית

חברה רהיטי "ווקסמן" או שו"ע

דגם CODE

מערכת ישיבה מרופדת

בדים וגגונים לבחירת האדריכל

רכיבים  
וגמרים

שם גיליון:  
N-C\_12

תאריך:  
17/03/2020 16:43:04

הערות:

פרט היצרן לאישור אדריכל

פרט

מיקום

כורסת ישיבה מעוצבת

N-C  
13

סמל

נופר דוד אדריכלים ומתכנני ערים בע"מ  
רח' נחלת יצחק 32 תל-אביב 67448  
טל: 03-6918585-03פקס: 03-6918787-03

שם פרוייקט:  
מכללת אשקלון

מס פרוייקט: 1616  
מס גיליון: A101

שם גיליון:  
N-C\_13

תאריך:  
17/03/2020 16:43:05

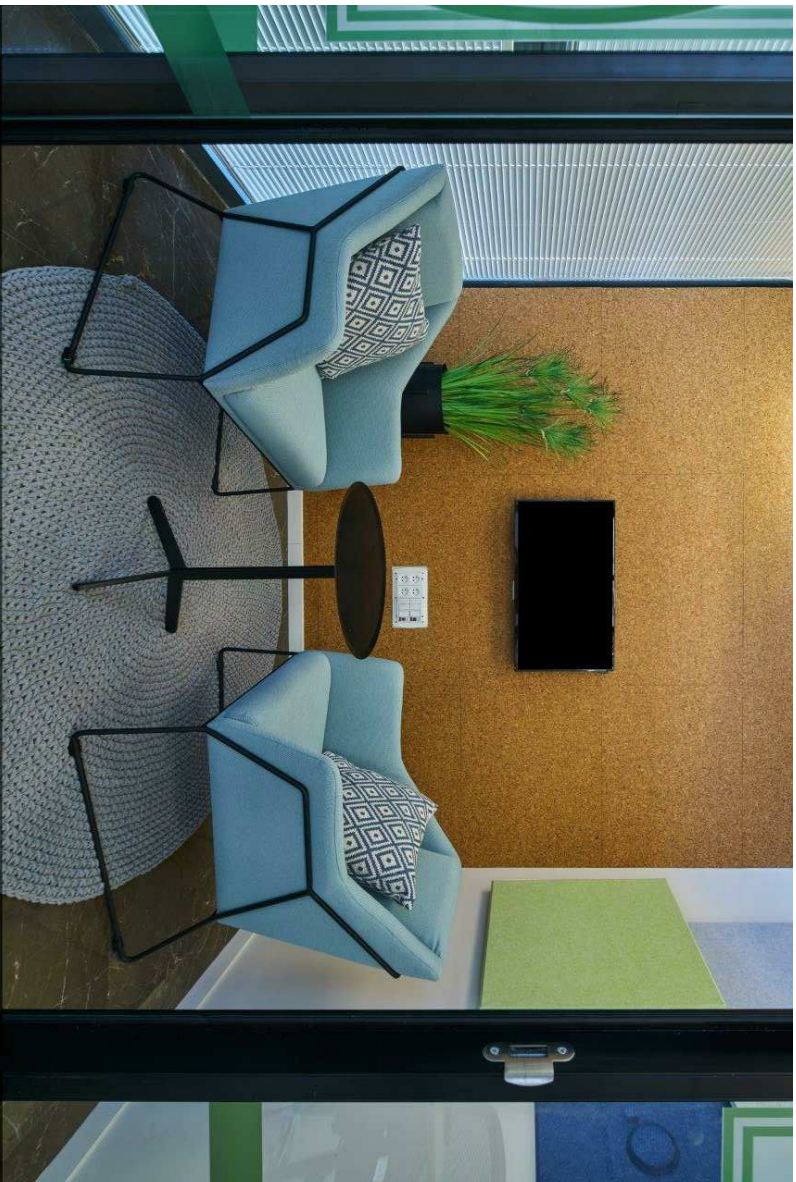

תאור גרפי

גובה

רוחב

אורך

כורסת ישיבה מעוצבת

תיאור

רהיטי "ווקסמן" או שו"ע

חברה

RIBBON

דגם

ריפוד בגוונים לבחירת האדריכל  
שלד מתכת שחורה

רכיבים  
וגמרים

רכיבים  
וגמרים

הערות:

פרט

ע"פ יצרן באישור האדריכל



מיקום	כסא ישיבה - המתנה		סמל	נופך דוד אדריכלים ומתכנני ערים בע"מ רח' נחלת יצחק 32 תל-אביב 67448 טל: 6918585-03 פקס: 6918787-03	
			תאור גרפי	שם פרויקט: מכללת אשקלון מס פרויקט: 1616 מס גיליון: A101	
גובה	רוחב	אורך	כסא אורח מעוצב	תיאור	
			רהיטי "ווקסמן" או שו"ע	חברה	
			STRATOS WOOD	דגם	
			גוף פוליפורפילן במבחר גוונים רגלי עץ בגוונים טבעיים	רכיבים וגמרים	
הערות:		ע"פ יצרן באישור האדריכל		פרט	
					שם גיליון: N-C_14 תאריך: 17/03/2020 16:43:05

מבואת כניסה

מיקום

כסא ישיבה

N-C  
15

סמל

נופך דוד אדריכלים ומתכנני ערים בע"מ  
רח' נחלת יצחק 32 תל-אביב 67448  
טל: 6918585-03 - 6918787:03

תאור גרפי

שם פרויקט: שם פריווילקט:  
מכללת אשקלון

מס פריווילקט: 1616  
מס גיליון: A101

שם גיליון: N-C\_15

תאריך: 17/03/2020 16:43:05

INSPIRE  
YOUR  
OFFICE



17

כיסא לעבודה שיתופית- פלסטיק נערם

דגם VARYA

מושב פוליאוריטן במבחר גוונים, רגלי מתכת במבחר גוונים, ללא ריפוד וללא ידיות, נערם.



\*התמונה להמחשה בלבד

INCLASS

WAXMAN  
Inspire your office

גובה	רוחב	אורך

תיאור כסא לעבודה שיתופית - פלסטיק נערם

חברה רהיטי "ווקסמן" או שו"ע

דגם VARYA

מושב פוליאוריטן במבחר גוונים

רגלי מתכת במבחר גוונים

ללא ריפוד וללא ידיות. נערם

רכיבים  
וגמרים

הערות:

פרט ע"פ יצרן באישור האדריכל

מבואת כניסה	מיקום	כסא בר	N-C 16	סמל
-------------	-------	--------	-----------	-----

INSPIRE  
YOUR  
OFFICE

**כיסא עבודה גבוה נייד**

**דגם Ace נייד**

כיסא מעבדה עם שלד מנלש, בעל מנבנה ארגונומי, ללא ידיות, קיט לבל/שחור, ריסוד בבל או בדמוי עור לסי קולקציית בדים לבחירה.



12



חומאקס  
Inspire Your Office

גובה	רוחב	אורך	כיסא עבודה גבוה נייד	תיאור
				מרקטווזיז פרודאקטס בע"מ או שו"ע

			כיסא עבודה גבוה נייד	חברה
			דגם ACE או שו"ע	דגם

			רכיבים וגמרים	תאריך:
			פרט	17/03/2020 16:43:05

**תאור גרפי**

נופר דוד אדריכלים ומתכנני ערים בע"מ רח' נחלת יצחק 32 תל-אביב 67448 טל: 03-6918585-03פקס: 03-6918787-03	שם פרוייקט: מכללת אשקלון	מס פרוייקט: 1616 מס גיליון: A101	שם גיליון: N-C_16	תאריך: 17/03/2020 16:43:05
--	-----------------------------	-------------------------------------	----------------------	-------------------------------



מבואת כניסה

מיקום

קורס

N-C  
17

סמל

נופר דוד אדריכלים ומתכנני ערים בע"מ  
רח' נחלת יצחק 32 תל-אביב 67448  
טל: 03-6918585-03פקס: 03-6918787-03

שם פרוייקט:  
מכללת אשקלון

מס פרוייקט: 1616  
מס גיליון: A101

שם גיליון:  
N-C\_17

תאריך:  
17/03/2020 16:43:06



תאור גרפי

גובה

רוחב

אורך

קורסאת ישיבה מעוצבת

תיאור

רהיטי "ווקסמן" או שיו"ע

חברה

ARCAM

דגם

קורסא מרופדת עם רגל עץ ומושב מסתובב  
בד וגוון לבחירת האדריכל

רכיבים  
וגמרים

הערות:

פרט

מרכז רישום

מיקום

עמדת עבודה+מחיצה

N-T  
01

סמל

נופר דוד אדריכלים ומתכנני ערים בע"מ  
רח' נחלת יצחק 32 תל-אביב 67448  
טל: 6918585-03 - 6918787:סקפ03



תאור גרפי

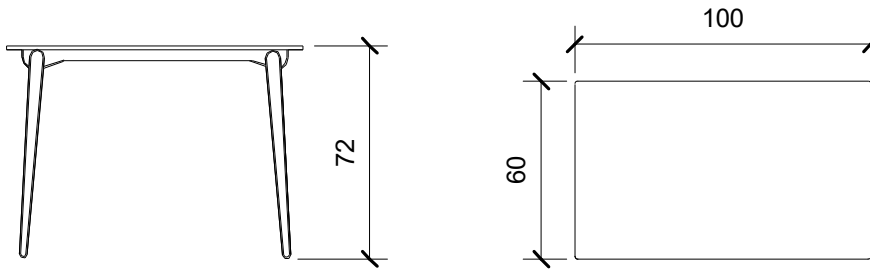

שם פרויקט:  
מכללת אשקלון

מס פרויקט: 1616  
מס גיליון: A101

גובה	רוחב	אורך
72	60	100

תיאור עמדת רישום. שולחן+מחיצה

חברה רהיטי "ווקסמן" או שו"ע

דגם ZEN

דלפק מעץ מלא בציפוי פורמאיקה

מחיצה נמוכה - מתכת/פלסטיק משולב בד

רכיבים ותכנון מפורט יעשה מול ובאישור האדריכל וגמרים

שם גיליון:  
N-T\_01

תאריך:  
17/03/2020 16:43:06

הערות:

פרט ע"פ יצרן באישור האדריכל

מיקום

שולחן זכוכית עגול - 5 מקומות

N-T  
02

סמל

נופר דוד אדריכלים ומתכנני ערים בע"מ  
רח' נחלת יצחק 32 תל-אביב 67448  
טל: 6918585-03 - 6918787:03

תאור גרפי



שם פרויקט:  
מכללת אשקלון

מס פרויקט: 1616  
מס גיליון: A101

שם גיליון:  
N-T\_02

תאריך:  
17/03/2020 16:43:06

גובה	רוחב	אורך

תיאור שולחן ישיבות עגול

חברה רהיטי "ווקסמן" או שו"ע

דגם MAHIA ROUND

משטח עץ פורניר או פורמייקה יצוקה. קאנט 19 מ"מ

רגלי מתכת מעוצבות עם מעבר לתקשורת וחשמל עם גוונים לבחירה

רכיבים  
וגמרים

הערות:

פרט ע"פ יצרן באישור האדריכל

כיתות	מיקום	שולחן עבודה	N-T 03
-------	-------	-------------	-----------

סמל  
 נופך דוד אדריכלים ומתכנני ערים בע"מ  
 רח' נחלת יצחק 32 תל-אביב 67448  
 טל: 6918585-03 פקס: 6918787-03

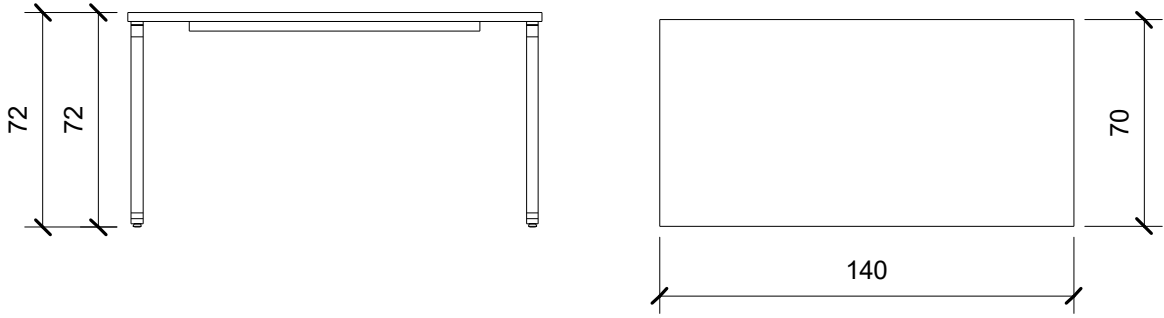

גובה	רוחב	אורך
72	70	140

תאור גרפי	שם פרויקט: מכללת אשקלון	מס פרויקט: 1616	מס גיליון: A101	שם גיליון: N-T_03	תאריך: 17/03/2020 16:43:07
תיאור	שולחן עבודה חלון לבן	חברה	קיוביק אקספרקס" או שו"ע"	דגם	מק"ט חלון לבן ללא שלוחה
רכיבים וגמרים	פלטת מלמין בעובי 28 מ"מ. גוון לבחירת האדריכל		סינר הסתרה לרגליים בגוון לפי בחירת האדריכל. עובי 28 מ"מ	רגל מתכת לבנה, צורת ריבוע	
פרט	הערות:				

מיקום

עמדת מחשב

N-T  
04

סמל



תאור גרפי

נופר דוד אדריכלים ומתכנני ערים בע"מ  
רח' נחלת יצחק 32 תל-אביב 67448  
טל: 6918585-03 פקס: 6918787-03

שם פרויקט:  
מכללת אשקלון

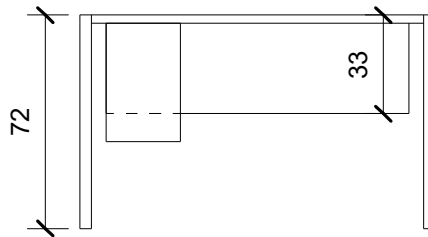
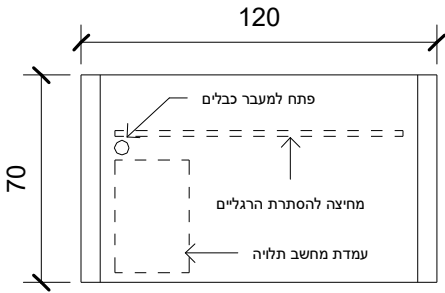

גובה	רוחב	אורך
72	70	120

שולחן מחשב+מעמד למחשב

תיאור

מס פרויקט: 1616  
מס גיליון: A101

חברה רהיטי "ווקסמן" או שו"ע

דגם MAHIA

שם גיליון:  
N-T\_04

משטח פורניר עליון+רגלי קונוס מעוצבות בגימור צביעה בתנור

פתח למעבר כבלים+עמדת מחשב תלויה

רכיבים וגמרים

שילוב צבעים לבחירת האדריכל

תאריך:  
17/03/2020 16:43:07

הערות:

פרט

17/03/2020 16:43:07

מיקום

שולחן מלבני - המתנה

N-T  
05

סמל

נופר דוד אדריכלים ומתכנני ערים בע"מ  
רח' נחלת יצחק 32 תל-אביב 67448  
טל: 03-6918585-03 פקס: 03-6918787-03

INSPIRE  
YOUR  
OFFICE

שולחנות רב תכליתיים

שולחנות הדרכה דגם UM



23



ד"ר חסמנה לרמזשאי בילבד  
חומאטש  
Inspire your office

תאור גרפי

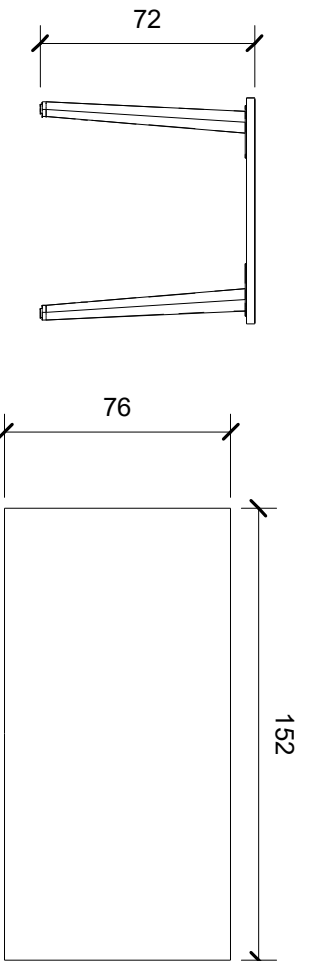

גובה	רוחב	אורך
72	76	152

שולחן הדרכה

רהיטי "ווקסמן" או שו"ע

דגם UM

משטח עץ פורניר או פורמייקה יצוקה. קאנט 19 מ"מ

רכיבים  
וגמרים

הערות:

ע"פ יצרן באישור האדריכל

פרט

מס פרוייקט: 1616  
מס גיליון: A101

שם פרוייקט:  
מכללת אשקלון

שם גיליון:  
N-T\_05

תאריך:

17/03/2020 16:43:07



מיקום

שולחן משרדי - 5 מקומות

N-T  
06

סמל

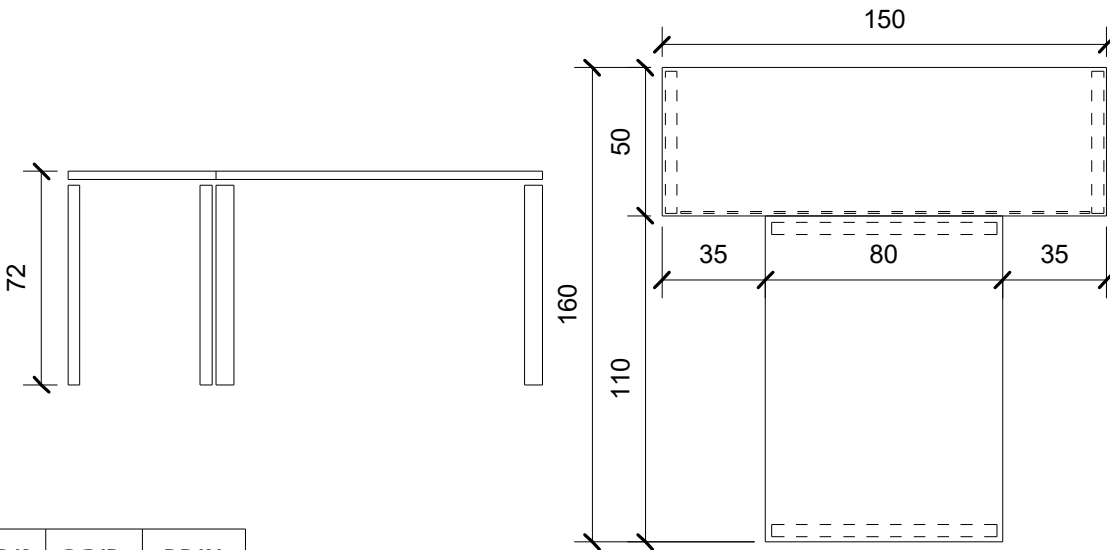

גובה	רוחב	אורך
72	150	160

שולחן מנהלים משולב שולחן ישיבות

תיאור

מס פרויקט: 1616  
מס גיליון: A101

חברה א. חי גרף בע"מ או שו"ע

שולחן מנהלים משולב שולחן ישיבות

דגם

משטח פורניר עליון+רגלי מתכת בצביעה בתנור

פתח למעבר כבלים+עמדת מחשב תלויה בשולחן המנהל

רכיבים  
וגמרים

שם גיליון:  
N-T\_06

תאריך:  
17/03/2020 16:43:07

הערות:

פרט

תאור גרפי

נופר דוד אדריכלים ומתכנני ערים בע"מ  
רח' נחלת יצחק 32 תל-אביב 67448  
טל: 6918585-03 פקס: 6918787-03

שם פרויקט:  
מכללת אשקלון

מס פרויקט: 1616  
מס גיליון: A101

שם גיליון:  
N-T\_06

תאריך:  
17/03/2020 16:43:07

מיקום

שולחן עבודה + נקודת חשמל

N-T  
07

סמל

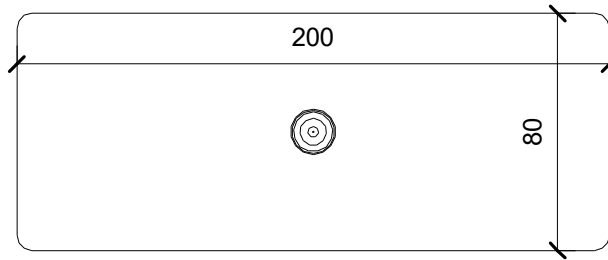
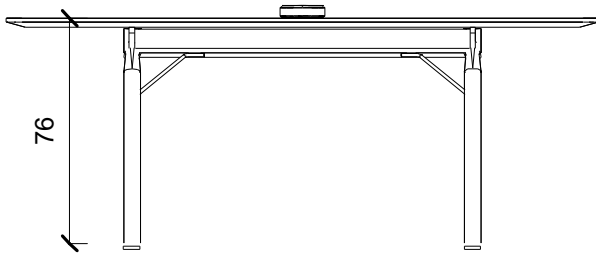

תאור גרפי

נופר דוד אדריכלים ומתכנני ערים בע"מ  
רח' נחלת יצחק 32 תל-אביב 67448  
טל: 6918585-03 - 6918787:07

שם פרויקט: שם פרויקט  
מכללת אשקלון

מס פרויקט: 1616  
מס גיליון: A101

שם גיליון: N-T\_07

תאריך: 17/03/2020 16:43:08

גובה	רוחב	אורך
76	80	200

תיאור שולחן מנהלים מעוצב

חברה קצת אחרת" או שו"ע"

דגם KEREN

פלטת מלמין בעובי 28 מ"מ + פתח למעבר כבלים

רגלי צינור קוניות מעוגלות בשילוב רגליות פילוס

רגלי מתכת בגימור צבע אפוקסי בגוון לבן מבריק



רכיבים וגמרים

גוונים לבחירת האדריכל

הערות:

פרט ע"פ יצרן באישור האדריכל

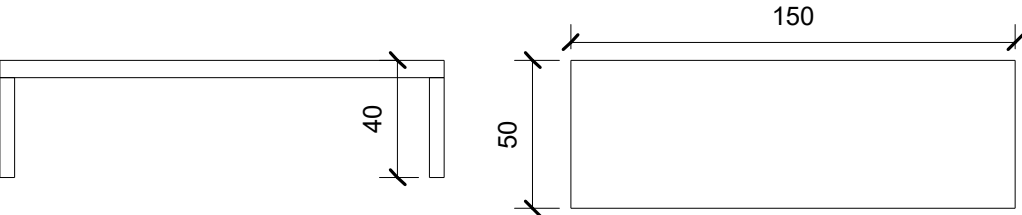

	מיקום	שולחן אירוח נמוך		סמל
				
				
גובה	רוחב	אורך		
40	50	150	שולחן אירוח נמוך	
			חברה	
			רהיטי "ווקסמן" או שו"ע	
			דגם	
			משטח פורניר עליון+רגלי מתכת בצביעה בתנור	
			רכיבים וגמרים	
			פרט	
הערות:			פרט היצרן לאישור אדריכל	
תאור גרפי				
נופך דוד אדריכלים ומתכנני ערים בע"מ רח' נחלת יצחק 32 תל-אביב 67448 טל: 6918585-03 - 6918787:03				
שם פרויקט: שם פרויקט: מכללת אשקלון				
מס פרויקט: 1616 מס גיליון: A101				
שם גיליון: N-T_08				
תאריך: 17/03/2020 16:43:08				

מיקום

שולחן עץ עגול - 4 מקומות

N-T  
09

סמל

נופר דוד אדריכלים ומתכנני ערים בע"מ  
רח' נחלת יצחק 32 תל-אביב 67448  
טל: 6918585-03 פקס: 6918787-03

תאור גרפי



שם פרויקט:  
מכללת אשקלון

מס פרויקט: 1616  
מס גיליון: A101

שם גיליון:  
N-T\_09

תאריך:  
17/03/2020 16:43:08

גובה	רוחב	אורך

תיאור שולחן קפיטרייה

חברה רהיטי "ווקסמן" או שו"ע

דגם CE

טופ בעובי 25 ס"מ בגימור פורמייקה יצוקה

בסיס צלב זרועות

רכיבים וגמרים קוטר משטח עליון 90 ס"מ

הערות:

פרט ע"פ יצרן באישור האדריכל

	מיקום	שולחן המתנה נמוך		סמל נופך דוד אדריכלים ומתכנני ערים בע"מ רח' נחלת יצחק 32 תל-אביב 67448 טל: 03-6918787-003-6918585	
			תאור גרפי	שם פרויקט: שם פרויקט: מכללת אשקלון מס פרויקט: 1616 מס גיליון: A101	
גובה	רוחב	אורך	שולחן קפה נמוך	תיאור	1616
			רהיטי "ווקסמן" או שו"ע	חברה	A101
			STIKS	דגם	
			טופ בעובי 25 ס"מ בגימור עץ אלון טבעי ב- 3 גוונים קוטר 90 ס"מ רגלי עץ בגוונים טבעיים	רכיבים וגמרים	שם גיליון: N-T_10
הערות:			ע"פ יצרן באישור האדריכל	פרט	תאריך: 17/03/2020 16:43:08



תאור גרפי

שם פרוייקט: מכללת אשקלון

מס פרוייקט: 1616

מס גיליון: A101

גובה	רוחב	אורך

	שולחן בר גבוה	תיאור
	רהיטי "ווקסמן" או שו"ע	חברה
	COMO BAR	דגם
	טופ עגול קור 70 ס"מ עובי 12 מ"מ בגר פורמאיקה	רכיבים וגמרים
	רג מתכת בגוון שחור	
הערות:	ע"פ יצרן באישור האדריכל	פרט

שם גיליון: N-T\_11

תאריך: 17/03/2020 16:43:09

מיקום

שולחן בר מרובע

N-T  
12

סמל

נופר דוד אדריכלים ומתכנני ערים בע"מ  
רח' נחלת יצחק 32 תל-אביב 67448  
טל: 6918585-03 -פקס: 6918787-03

תאור גרפי



שם פרויקט:  
מכללת אשקלון

מס פרויקט: 1616  
מס גיליון: A101

שם גיליון:  
N-T\_12

תאריך:  
17/03/2020 16:43:09

גובה	רוחב	אורך
90	70	70

תיאור

ההיטי "ווקסמן" או שו"ע

חברה

COMO BAR

דגם

טופ מרובע 70/70 ס"מ עובי 12 מ"מ בגמר פורמאיקה

רגל מתכת בגוון שחור

רכיבים  
וגמרים

הערות:

ע"פ יצרן באישור האדריכל

פרט

מיקום

לוח כיתה על גלגלים

N-T  
13

סמל

נופר דוד אדריכלים ומתכנני ערים בע"מ  
רח' נחלת יצחק 32 תל-אביב 67448  
טל: 03-6918585-03פקס: 03-6918787-03

שם פרוייקט:  
מכללת אשקלון

מס פרוייקט: 1616  
מס גיליון: A101

שם גיליון:  
N-T\_13

תאריך:  
17/03/2020 16:43:09

תאור גרפי



גובה רוחב אורך  
120 80

לוח מחיק נייד

קמפוס ציוד משרדי בע"מ או ש"ע

לוח מחיק נייד

דגם

רכיבים  
וגמרים

הערות:

ע"פ יצרן באישור האדריכל

פרט

מיקום	שולחן עבודה	
-------	-------------	--

סמל  
 נופך דוד אדריכלים ומתכנני ערים בע"מ  
 רח' נחלת יצחק 32 תל-אביב 67448  
 טל: 6918585-03

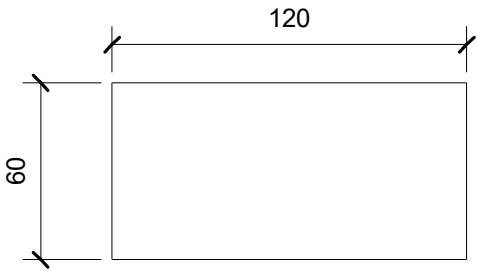

תאור גרפי

שם פרויקט: מכללת אשקלון

מס פרויקט: 1616

מס גיליון: A101

גובה	רוחב	אורך
72	60	120

	שולחן עבודה	תיאור
	רהיטי "ווקסמן" או שו"ע	חברה
	MAHIA	דגם
	משטח פורניר עליון+רגלי מתכת בצביעה בתנור גוון לבחירת האדריכל	שם גיליון: N-T_14 רכיבים וגמרים תאריך: 17/03/2020 16:43:09
הערות:	ע"פ יצרן באישור האדריכל	פרט



מיקום

שולחן עבודה מודולרי

N-T  
15

סמל

נופר דוד אדריכלים ומתכנני ערים בע"מ  
רח' נחלת יצחק 32 תל-אביב 67448  
טל: 6918585-03 פקס: 6918787-03

שם פרויקט:  
מכללת אשקלון

מס פרויקט: 1616  
מס גיליון: A101

שם גיליון:  
N-T\_15

תאריך:  
17/03/2020 16:43:10

תאור גרפי

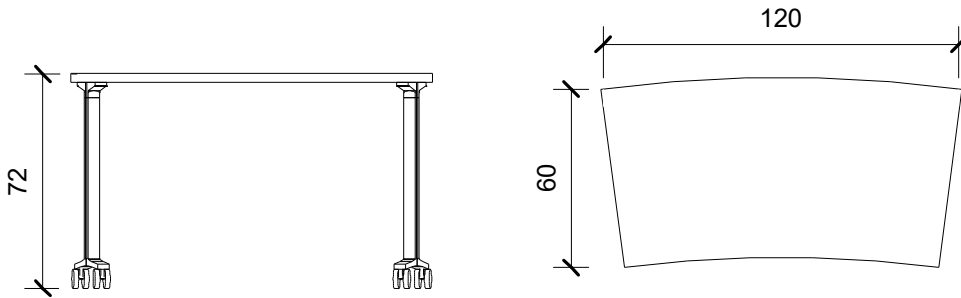

גובה	רוחב	אורך
72	60	120

תיאור שולחן עבודה מודולרי

חברה או שו"ע TRM

דגם שולחן טרפז מעיגול

פלטה סנדוויץ עם קנט חשוף וצבוע בלכה

שלד ברזל צבוע בתנור. בגוון שחור

רכיבים  
וגמרים

הערות:

פרט ע"פ יצרן באישור האדריכל



מיקום	שולחן פינתי מודולרי	N-T 16
-------	---------------------	-----------

סמל

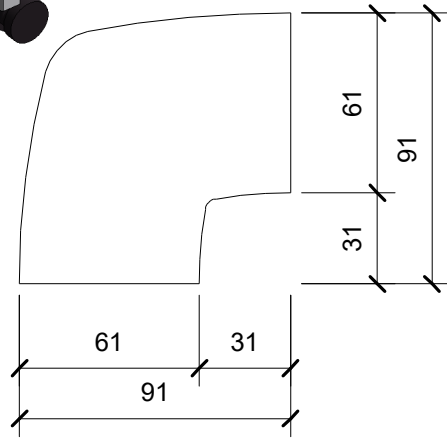
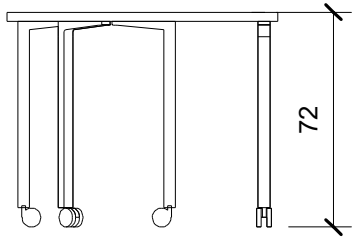
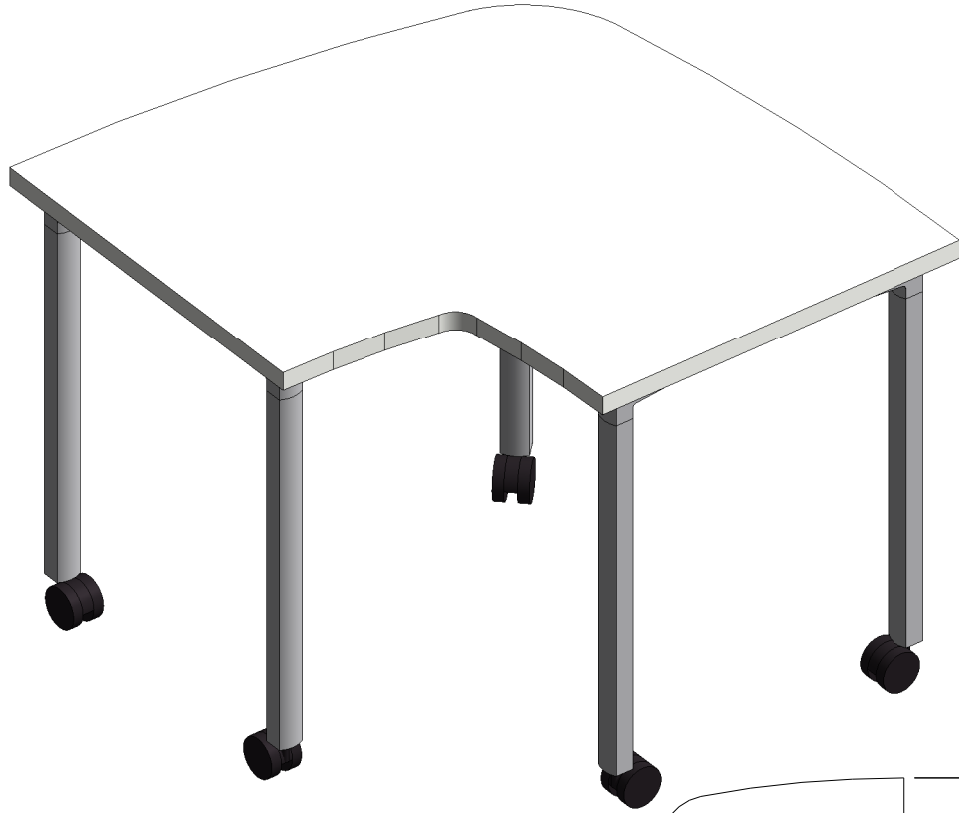

גובה	רוחב	אורך
72	91	91

תאור גרפי

נופר דוד אדריכלים ומתכנני ערים בע"מ  
רח' נחלת יצחק 32 תל-אביב 67448  
טל: 6918585-03 פקס: 6918787-03

שם פרויקט: שם פרויקט  
מכללת אשקלון

מס פרויקט: 1616  
מס גיליון: A101

תיאור

חברה

או שו"ע TRM

דגם

שולחן פינתי

רכיבים וגמרים

פלטה סנדוויץ עם קנט חשוף וצבוע בלכה  
שלד ברזל צבוע בתנור. בגוון שחור  
על גלגלים

פרט

ע"פ יצרן באישור האדריכל

הערות:

שם גיליון: N-T\_16

תאריך: 17/03/2020 16:43:10

מיקום		שולחן קפה עגול				סמל		<b>נופר דוד</b> רח' נחלת יצחק 32 תל-אביב 67448 טל: 03-6918787-03-6918585							
										תאור גרפי		שם פרויקט: מכללת אשקלון		אדריכלים ומתכנני ערים בע"מ 67448 תל-אביב	
										מס פרויקט: 1616		מס גיליון: A101		שם פרויקט: N-T_17	
תיאור		שולחן קפה קטן		חברה		רהיטי "ווקסמן" או שו"ע		דגם		MILLEPIEDI TABLES					
רכיבים וגמרים		טופ בעובי 25 ס"מ בגימור עץ אלון טבעי ב- 3 גוונים רגלי מתכת בגוון שחור משטח קוטר 60		הערות:		ע"פ יצרן באישור האדריכל		פרט							

גובה	רוחב	אורך

מיקום

פודיום מרצה

N-T  
18

סמל

נופר דוד אדריכלים ומתכנני ערים בע"מ  
רח' נחלת יצחק 32 תל-אביב 67448  
טל: 03-6918585-03פקס: 03-6918787-03

שם פרוייקט:  
מכללת אשקלון

מס פרוייקט: 1616  
מס גיליון: A101

שם גיליון:  
N-T\_19

תאריך:  
17/03/2020 16:43:11



תאור גרפי

גובה

רוחב

אורך

פודיום מרצה

או ש"ע TECOM

תיאור  
חברה

טקפודיום אינטראקטיב

דגם

ע"פ יצרן

רכיבים  
וגמרים

תערוכה:

ע"פ יצרן

פרט