

<p>המבנה אחראי לעדות על כל שתות ואר הקמתו יש להודיע לתוכנית.</p>	<p>טופס 88 תאריך: 08.06.20 קופצ'יה</p>	<p>שמות ותוספות: מחזור: א בע"מ: א מחזור: א מחזור: א מחזור: א</p>	<p>טופס 88 תאריך: 08.06.20 קופצ'יה</p>
--	--	--	--

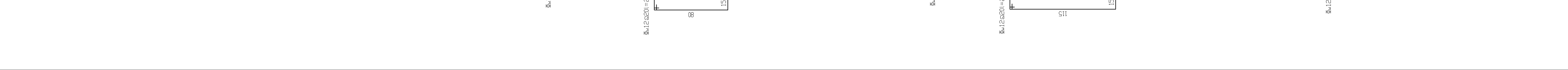










המחנה
1 פ"ג רמת השרון, קניון סוף גורד 300-349
2 י.צ.ל.ת. רמת השרון, יצחק רבין פארק, אי.הכפרים, קניון קמחן
3 י.צ.ל.ת. רמת השרון, יצחק רבין פארק, אי.הכפרים, קניון קמחן
4 י.צ.ל.ת. רמת השרון, יצחק רבין פארק, אי.הכפרים, קניון קמחן
5 י.צ.ל.ת. רמת השרון, יצחק רבין פארק, אי.הכפרים, קניון קמחן

פרוייקט - תוכנית בנין
ר"ח צוע"ל 29 אסקרון 78893 ת.ד. 5701
08-672992, 08-672233:70

שם פרויקט:
מכללת אסקרון
מבנה מדע ומכניקה

שם החברה:
תוכנית ארבע 9.40 +
תוכנית ופרטי תוכנית

מרחב: 8900.00
שטח: 237.98
שטח בניה: 1200.00
שטח חניה: 1200.00
שטח פרוייקט: 8900.00
מס' ת.ד.: 5701